

PL

Arntjen® Germany



Katalog on-line na stronie www.arnntjen.com

Arntjen Wygrodzienia



No
W o

inicy z całego świata!

NOWOŚĆ



Arntjen systemy zasłon



Arntjen bramy



Arntjen przezroczyste kalenice



Arntjen-LED-LIGHT

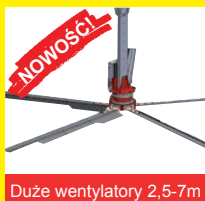

Duże wentylatory 2,5-7m



Komfortowe wyścielenia



Arntjen poidła



Budki igloo dla cieląt



Arntjen urządzenia obory



Mieszadła do gnojowicy



Urządzenia do usuwania obornika



Arntjen FarmControl

Arntjen Polska

Internationale Farmtechnik

Sp. z o.o.

Paproć 94, PL 64-300 Nowy Tomyśl

Tel.: +48 (0) 61-445 01 00 E-mail: polska@arnntjen.com

Faks: +48 (0) 61-445 01 01 Internet: www.arnntjen.com

The new world
in dairy farming



Katalog 2015

Arntjen Polska

Internationale Farmtechnik

Sp. z o.o.

Paproć 94

PL 64-300 Nowy Tomyśl

Tel.: +48 (61) 445 01 00

Faks: +48 (61) 445 01 01

Email: polska@arntjen.com

Internet: www.arntjen.com



Curtain: otwieranie od góry – zwijanie na dole

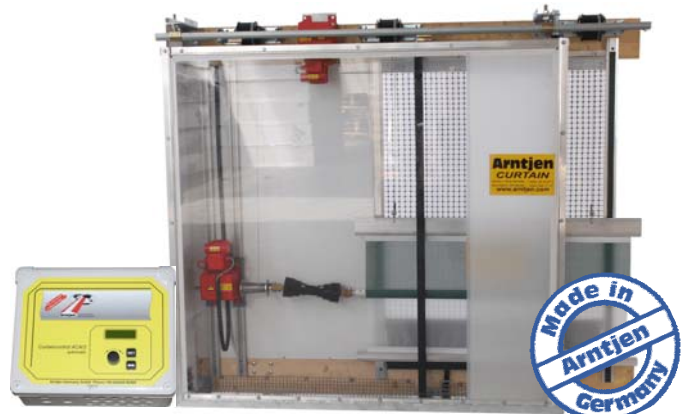

Curtain Dual: otwieranie u góry / na dole i zaciemnianie



ISO-Lift-Fenster: okna przesuwne



Bramy z folii



Świetlik kalenicowy ISO



Świetlik z klapami



Świetlik Germany



Wentylator przeznaczony do montażu w hali udojowej

Zachęcamy do zapoznania się z naszymi artykułami:
Doskonałe boksy legowiskowe dla krów o wydajności 10 000 litrów!
 Na stronie internetowej: www.arntjen.com

Wygradzenia Arntjen



Optymalne boksy legowiskowe

Krowy o wysokiej wydajności mlecznej powinny wypoczywać leżąc przez co najmniej 12 godzin dziennie. Jest to jedyny sposób, aby zapewnić odpowiednią przemianę materii zwierząt. Mogą one wówczas produkować nawet powyżej 30 litrów mleka dziennie. W tym celu należy spełnić następujące wymagania:

- Legowisko musi być miękkie, ciepłe i suche.
- Boks legowiskowy powinien ograniczać pozycję leżącą krowy oraz ją w takiej pozycji odpowiednio ułożyć, zapewniając tym samym wystarczającą swobodę ruchu, tak aby krowa chętnie przebywała w boksie.
- Rurki nie mogą przeszkadzać krowie we wstawaniu oraz kładzeniu się.
- Punktowe odleżyny stanowią wyraźny znak, że zwierzę odczuwa ból oraz jest zestresowane - wymiary, kształt oraz budowa boksu powinny temu zapobiegać.

Odpowiednia forma przegrody boksu

Celem przegrody boksu legowiskowego jest ułożenie krowy w pozycji leżącej tak, aby legowisko było w jak najmniejszym stopniu narażone na zanieczyszczenie. Krowa musi jednak mieć swobodę podczas wstawania oraz kładzenia się. Podczas kładzenia się krowa musi mieć zapewnioną swobodę ruchu, rurki nie mogą ocierać ani uderzać wystających kości zwierzęcia. Każdy producent gwarantuje wysoką jakość swoich przegród, lecz w rzeczywistości o wiele ważniejsze

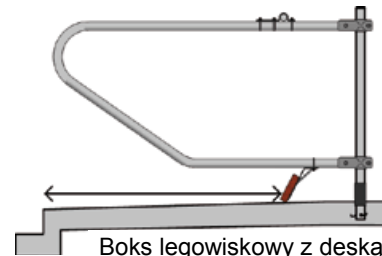

Boks legowiskowy z deską

jest dopasowanie odpowiedniej przegrody do danego boksu. Przykładowo jeśli łuki przegrody są dokładnie dopasowane do brzucha zwierzęcia, wówczas po zastosowaniu w boksie głębokim nie spełniają one swojej roli. Krowa leży wtedy raz wyżej a raz niżej, w zależności od stanu ściółki. Rura karkowa ogranicza ruch krowy do przodu podczas wchodzenia do boksu oraz wychodzenia. W prawie wszystkich systemach boksów służy ona także do stabilizacji przegrody w przypadku bocznego nacisku. Krowa odczuwa tym większy komfort podczas wstawania, im wyżej zamocowana jest rura karkowa. Możliwość przesuwania rury karkowej jeszcze bardziej zwiększa komfort, lecz powoduje także większe zanieczyszczenie boksu. Z tego względu w przegrodach zaczęliśmy dodatkowo montować deskę ograniczającą ruch do przodu. Powinna ona zawsze wystawać 15-20 cm ponad ściółkę. Wymiary legowiska w boksie wysokim można oczywiście wyregulować w zależności od wielkości krowy. Najbardziej korzystna długość deski wynosi od 1,75 – 1,80 m. Zalecana szerokość boksu wynosi od 1,15-1,20 m (wymiary przegrody). Całkowita głębokość boksu przed ścianą nie może być poniżej 2,60 m, a w przypadku rzędów podwójnych co najmniej 2x2,30 m.

Systemy mocowań

Dostępne są systemy przegród z wbudowaną stopą montażową oraz inne mocowania przykręcone śrubami do wsporników.

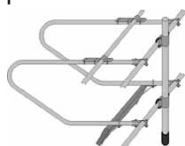

Mocowanie do rury nośnej

Niniejszy system wymaga zastosowania większej ilości materiałów, lecz umożliwia późniejszą regulację szerokości boksu.



Mocowanie do słupka

W tym przypadku każda pojedyncza przegroda jest wyposażona w rurę stojakową. Nie wymagane są rury nośne, co pozwala na zastosowanie mniejszej ilości materiałów i zapewnienie większej ilości miejsca na głowę krowy. Regulacja boczna w przypadku wbetonowanych słupków nie jest możliwa.

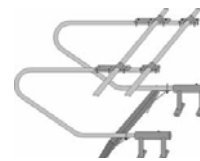

Mocowanie na konsolach

Trzecią opcję stanowią specjalne konsole do mocowania kabłąków, co pozwala na zastosowanie mniejszej ilości materiału i zapewnia dużo miejsca na ruch głowy zwierzęcia podczas wstawania.

Przegrody legowiskowe: Modele i ich wymiary.

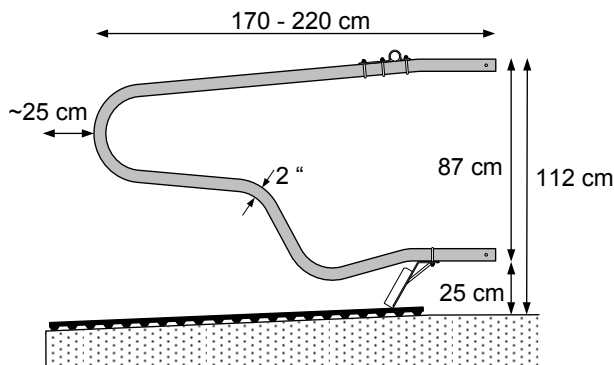

Typ Holstein 2000

- Odpowiednia dla boksów wysokich.
- Forma przegrody dokładnie dopasowana do leżącej krowy.

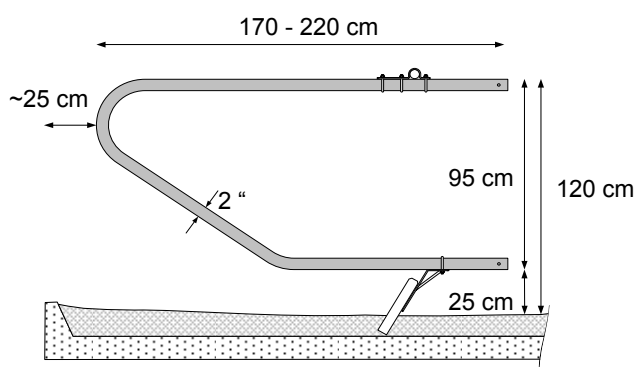

Typ US-Farm

- Odpowiednia dla boksów głębokich oraz boksów wysokich.
- Dobry profil, dopasowany także do krowy leżącej na słomie nieco niżej.

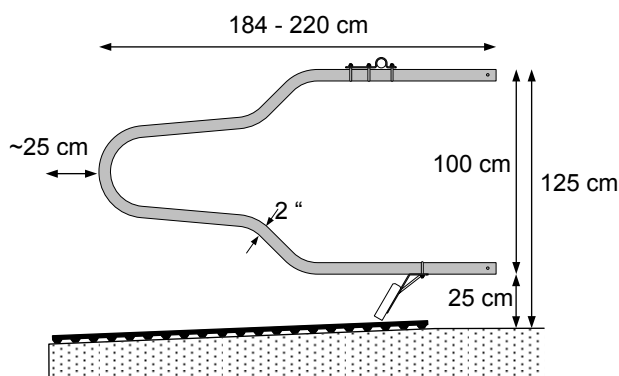

Typ Schleswig

- Wysoko posadowiona rura karkowa daje dużym krowom większą swobodę ruchów oraz umożliwia im szybkie wstawanie i kładzenie się.
- Odpowiednia dla boksów głębokich i wysokich.
- Szczególnie duża przestrzeń z przodu.

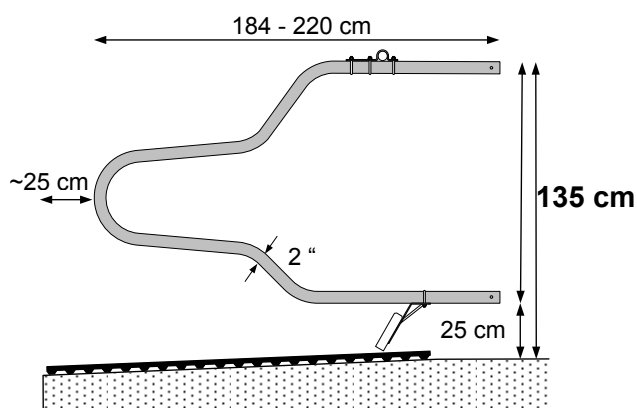

Typ Friesland

- Tak jak typ Schleswig, jednak jeszcze wyżej umieszczona rura karkowa dla krów rasy Holstein!

Przegrody legowiskowe cynkowane ogniowo wg DIN EN ISO 1461 (stara norma DIN 50976)

Jaka jest odpowiednia długość przegrody w stosunku do rzędów podwójnych?

Rząd podwójny:	→	długość przegrody:
420 - 430 cm	→	186-cm + 186-cm
430 - 440 cm	→	186-cm + 200-cm
450 - 460 cm	→	200-cm + 200-cm
470 - 480 cm	→	210-cm + 210-cm
490 - 500 cm	→	220-cm + 220-cm

1. Curtain
2. Bramy-Rolety
3. Światłki/Lampa
4. Wentylatory
5. Roll Maty
6. Podła
7. Czochradła
8. Budki dla cielec
9. Wygradzenia
10. Mieszadła
11. Pompy do gnojowicy
12. Produkty specjalne

Arntjen Polska

Internationale Farmtechnik

Sp. z o.o.

Paproc 94

PL 64-300 Nowy Tomyśl

Tel.: +48 (61) 445 01 00

Faks: +48 (61) 445 01 01

Email: polska@arntjen.com

Internet: www.arntjen.com



Systemy mocowań przegród legowiskowych

I. Mocowanie bezpośrednio do słupka 2" albo do słupka 2,5"

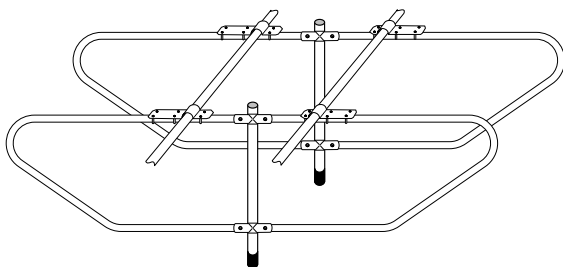
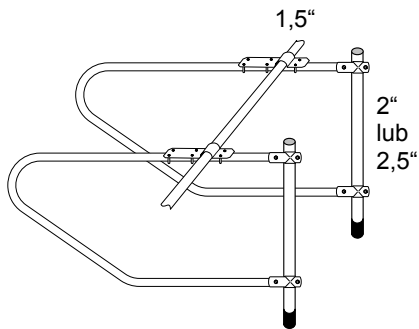

II. Mocowanie do poziomych rur nośnych

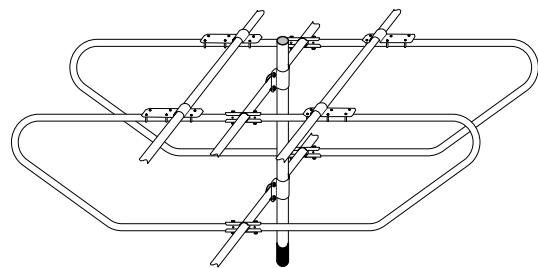
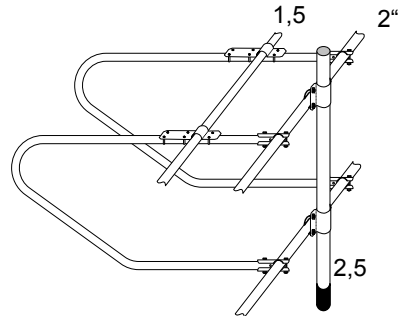

III. Mocowanie na wspornikach z rur lub stopach

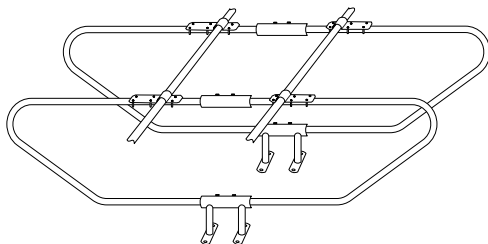
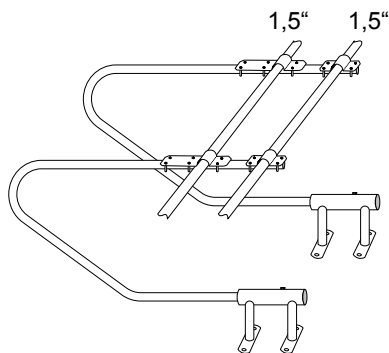

IV. Mocowanie na konsolach betonowych

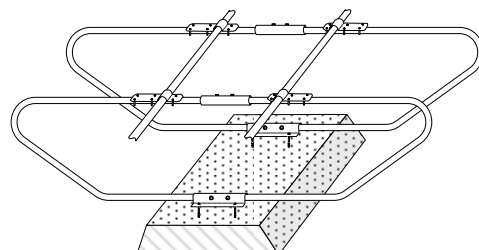
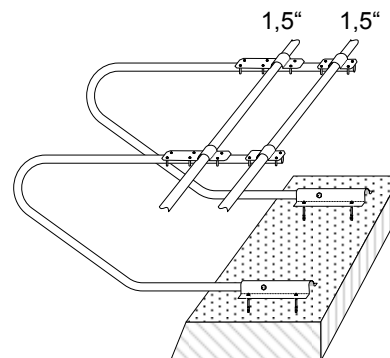



Artykuł	Opis	Nr art.
I. Przegroda legowiskowa – mocowanie do słupka	Przegroda legowiskowa Typ Holstein 2000	
	Przegroda pojedyncza (kablak + obejmę teowe)	
	Długość 220 cm dla krów	s0581
	Długość 210 cm dla krów	s0582
	Długość 200 cm dla krów	s0533
	Długość 184 cm dla krów	s0537
	Długość 169 cm dla jałówek (12-22 m.)	s0567
	Przegroda legowiskowa Typ Holstein 2000 Przegroda podwójna (kablak + obejmę krzyżowe)	
	Długość 220 cm dla krów	s0583
	Długość 210 cm dla krów	s0584
	Długość 200 cm dla krów	s0539
	Długość 184 cm dla krów	s0538
	Długość 169 cm dla jałówek (12-22 m.)	s0568
	I. Osprzet (mocowanie do słupka):	
	Obejma przedłużona 1½" x 2"	s0541
	Imak deski ogr. prog. dla rury 2"	s2003
	Słupek z rury 2" x 140 cm	00755
	Mufa rdzoochronna PVC 2"	00732
	Wieczko ochronne PVC 2"	00563
	Słupek z rury ze stopą 2" x 120 cm	00747
	Śruba kotwic. (p. osprzet montażowy)	
	Rura 1½" (długość 6 m) za m	00788
	Obejma złączeniowa 1½"	s0558
	Tulejka przyścienna dla 1½"	00728
	II. Osprzet (mocowanie do rur poz.):	
	Obejma przedłużona 1½" x 2"	s0541
	Imak deski ogr. prog. dla rury 2"	s2003
	Słupek z rury 2½" x 140 cm	00752
	Mufa rdzoochronna PVC 2½"	00734
	Wieczko ochronne PVC 2½"	00565
	Słupek z rury ze stopą 2½" x 120cm	00749
	Śruba kotwic. (p. osprzet montażowy)	
	Obejma 2½" x 2"	s0543
	Rura 1½" (długość 6 m) za m	00788
	Obejma złączeniowa 1½"	s0558
	Tulejka przyścienna dla 1½"	00728
	Rura 2" (długość 6 m) za m	00784
	Obejma złączeniowa 2"	s0559
	Tulejka przyścienna dla 2"	00729

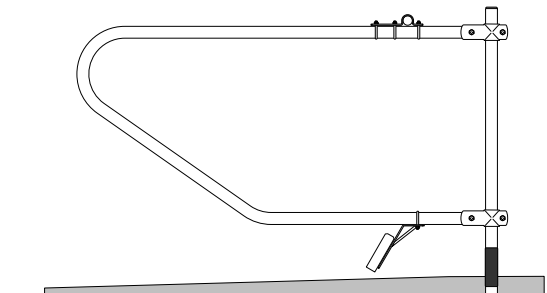
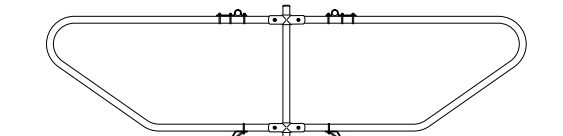
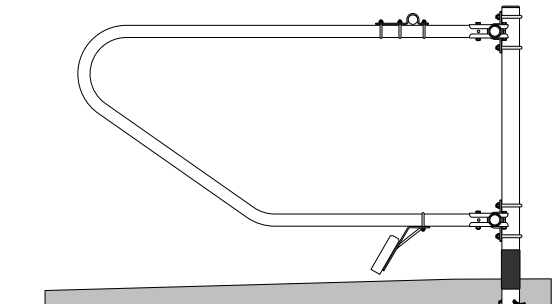
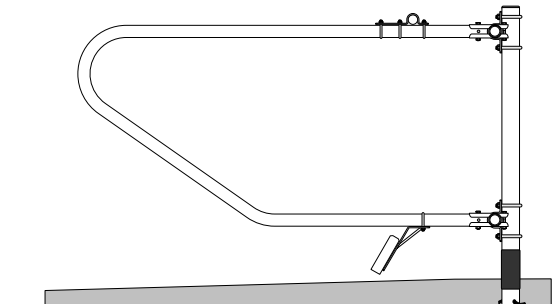
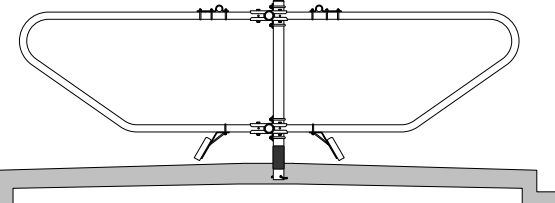

Rura przednia
(zob. Strona 9.16)

Elementy montażowe do słupka 2,5" – na zamówienie
 Dłuższe słupki dla boksov głębokich (patrz osprzet strona 9.18)
 Przegrody legowiskowe cynkowane ogniowo wg DIN EN ISO 1461
 (stara norma DIN 50976)

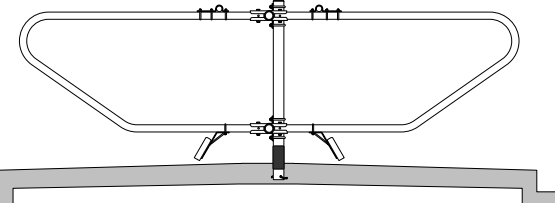
Artykuł	Opis	Nr art.																												
<p>I. Przegroda legowiskowa – mocowanie do słupka</p> 	<p>Przegroda legowiskowa Typ US-Farm 2003</p> <p>Przegroda legowiskowa Typ US-Farm Przegroda pojedyncza (kabląk + obejmy teowe)</p> <table border="1"> <tr><td>Długość 230 cm dla krów</td><td>s0881</td></tr> <tr><td>Długość 220 cm dla krów</td><td>s0573</td></tr> <tr><td>Długość 210 cm dla krów</td><td>s0572</td></tr> <tr><td>Długość 200 cm dla krów</td><td>s0571</td></tr> <tr><td>Długość 184 cm dla krów</td><td>s0570</td></tr> <tr><td>Długość 170 cm dla jałówek (12-22 m.)</td><td>s0569</td></tr> </table>	Długość 230 cm dla krów	s0881	Długość 220 cm dla krów	s0573	Długość 210 cm dla krów	s0572	Długość 200 cm dla krów	s0571	Długość 184 cm dla krów	s0570	Długość 170 cm dla jałówek (12-22 m.)	s0569																	
Długość 230 cm dla krów	s0881																													
Długość 220 cm dla krów	s0573																													
Długość 210 cm dla krów	s0572																													
Długość 200 cm dla krów	s0571																													
Długość 184 cm dla krów	s0570																													
Długość 170 cm dla jałówek (12-22 m.)	s0569																													
	<p>Przegroda legowiskowa Typ US-Farm Przegroda podwójna (2 kabląki + obejmy krzyżowe)</p> <table border="1"> <tr><td>Długość 230 cm dla krów</td><td>s0882</td></tr> <tr><td>Długość 220 cm dla krów</td><td>s0578</td></tr> <tr><td>Długość 210 cm dla krów</td><td>s0577</td></tr> <tr><td>Długość 200 cm dla krów</td><td>s0576</td></tr> <tr><td>Długość 184 cm dla krów</td><td>s0575</td></tr> <tr><td>Długość 170 cm dla jałówek (12-22 m.)</td><td>s0574</td></tr> </table>	Długość 230 cm dla krów	s0882	Długość 220 cm dla krów	s0578	Długość 210 cm dla krów	s0577	Długość 200 cm dla krów	s0576	Długość 184 cm dla krów	s0575	Długość 170 cm dla jałówek (12-22 m.)	s0574																	
Długość 230 cm dla krów	s0882																													
Długość 220 cm dla krów	s0578																													
Długość 210 cm dla krów	s0577																													
Długość 200 cm dla krów	s0576																													
Długość 184 cm dla krów	s0575																													
Długość 170 cm dla jałówek (12-22 m.)	s0574																													
<p>II. Przegroda legowiskowa – mocowanie do rur poziomych</p> 	<p>I. Osprzęt (mocowanie do słupka):</p> <table border="1"> <tr><td>Obejma przedłużona 1½" x 2"</td><td>s0541</td></tr> <tr><td>Imak deski ogr. prog. dla rury 2"</td><td>s2003</td></tr> <tr><td>Słupek z rury 2" x 140 cm</td><td>00755</td></tr> <tr><td>Mufa rdzoochronna PVC 2"</td><td>00732</td></tr> <tr><td>Wieczko ochronne PVC 2"</td><td>00563</td></tr> <tr><td>Słupek z rury ze stopą 2" x 120 cm</td><td>00747</td></tr> <tr><td>Śruba kotwic. (p. osprzęt montażowy)</td><td></td></tr> <tr><td>Rura 1½" (długość 6 m) za m</td><td>00788</td></tr> <tr><td>Obejma złączeniowa 1½"</td><td>s0558</td></tr> <tr><td>Tulejka przyścienna dla 1½"</td><td>00728</td></tr> </table>	Obejma przedłużona 1½" x 2"	s0541	Imak deski ogr. prog. dla rury 2"	s2003	Słupek z rury 2" x 140 cm	00755	Mufa rdzoochronna PVC 2"	00732	Wieczko ochronne PVC 2"	00563	Słupek z rury ze stopą 2" x 120 cm	00747	Śruba kotwic. (p. osprzęt montażowy)		Rura 1½" (długość 6 m) za m	00788	Obejma złączeniowa 1½"	s0558	Tulejka przyścienna dla 1½"	00728									
Obejma przedłużona 1½" x 2"	s0541																													
Imak deski ogr. prog. dla rury 2"	s2003																													
Słupek z rury 2" x 140 cm	00755																													
Mufa rdzoochronna PVC 2"	00732																													
Wieczko ochronne PVC 2"	00563																													
Słupek z rury ze stopą 2" x 120 cm	00747																													
Śruba kotwic. (p. osprzęt montażowy)																														
Rura 1½" (długość 6 m) za m	00788																													
Obejma złączeniowa 1½"	s0558																													
Tulejka przyścienna dla 1½"	00728																													
	<p>II. Osprzęt (mocowanie do rur poz.):</p> <table border="1"> <tr><td>Obejma przedłużona 1½" x 2"</td><td>s0541</td></tr> <tr><td>Imak deski ogr. prog. dla rury 2"</td><td>s2003</td></tr> <tr><td>Słupek z rury 2½" x 140 cm</td><td>00752</td></tr> <tr><td>Mufa rdzoochronna PVC 2½"</td><td>00734</td></tr> <tr><td>Wieczko ochronne PVC 2½"</td><td>00565</td></tr> <tr><td>Słupek z rury ze stopą 2½" x 120cm</td><td>00749</td></tr> <tr><td>Śruba kotwic. (p. osprzęt montażowy)</td><td></td></tr> <tr><td>Obejma 2½" x 2"</td><td>s0543</td></tr> <tr><td>Rura 1½" (długość 6 m) za m</td><td>00788</td></tr> <tr><td>Obejma złączeniowa 1½"</td><td>s0558</td></tr> <tr><td>Tulejka przyścienna dla 1½"</td><td>00728</td></tr> <tr><td>Rura 2" (długość 6 m) za m</td><td>00784</td></tr> <tr><td>Obejma złączeniowa 2"</td><td>s0559</td></tr> <tr><td>Tulejka przyścienna dla 2"</td><td>00729</td></tr> </table>	Obejma przedłużona 1½" x 2"	s0541	Imak deski ogr. prog. dla rury 2"	s2003	Słupek z rury 2½" x 140 cm	00752	Mufa rdzoochronna PVC 2½"	00734	Wieczko ochronne PVC 2½"	00565	Słupek z rury ze stopą 2½" x 120cm	00749	Śruba kotwic. (p. osprzęt montażowy)		Obejma 2½" x 2"	s0543	Rura 1½" (długość 6 m) za m	00788	Obejma złączeniowa 1½"	s0558	Tulejka przyścienna dla 1½"	00728	Rura 2" (długość 6 m) za m	00784	Obejma złączeniowa 2"	s0559	Tulejka przyścienna dla 2"	00729	
Obejma przedłużona 1½" x 2"	s0541																													
Imak deski ogr. prog. dla rury 2"	s2003																													
Słupek z rury 2½" x 140 cm	00752																													
Mufa rdzoochronna PVC 2½"	00734																													
Wieczko ochronne PVC 2½"	00565																													
Słupek z rury ze stopą 2½" x 120cm	00749																													
Śruba kotwic. (p. osprzęt montażowy)																														
Obejma 2½" x 2"	s0543																													
Rura 1½" (długość 6 m) za m	00788																													
Obejma złączeniowa 1½"	s0558																													
Tulejka przyścienna dla 1½"	00728																													
Rura 2" (długość 6 m) za m	00784																													
Obejma złączeniowa 2"	s0559																													
Tulejka przyścienna dla 2"	00729																													
	<p> Rura przednia (zob. Strona 9.16)</p>																													
	<p>Elementy montażowe do słupka 2,5" - na zamówienie Dłuższe słupki dla boksov głębokich (patrz osprzęt strona 9.18) Przegrody legowiskowe cynkowane ogniowo wg DIN EN ISO 1461 (stara norma DIN 50976)</p>																													

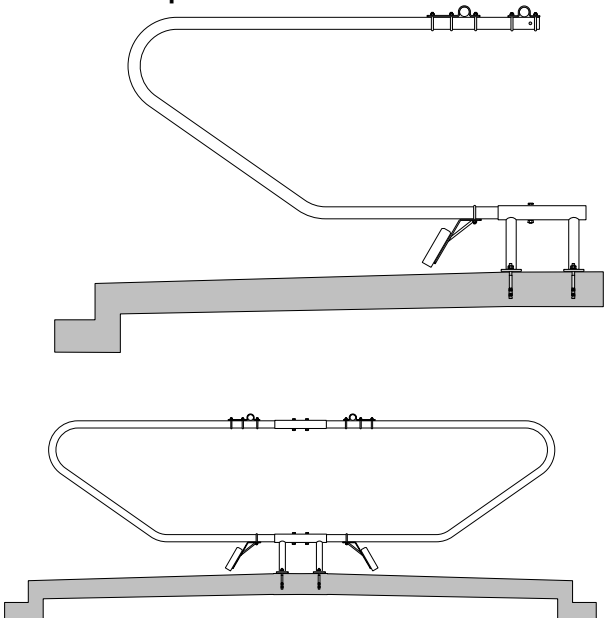
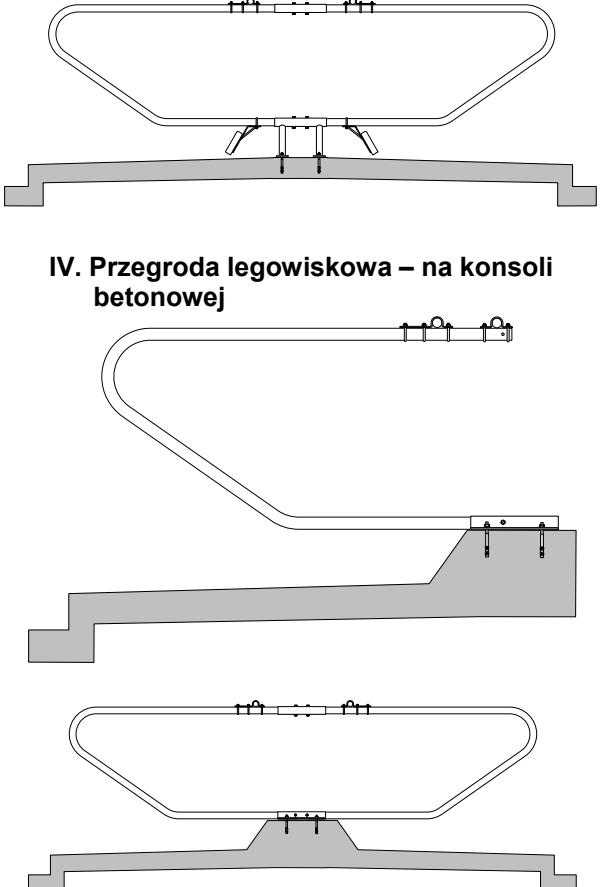
Artykuł	Opis	Nr art.																		
<p>III. Przegroda legowiskowa – – na wspornikach z rur</p> 	<p>Przegroda legowiskowa Typ US-Farm 2003</p> <p>Przegroda legowiskowa Typ US-Farm Przegroda pojedyncza (kablak bez osprzętu)</p> <table border="1"> <tr><td>Długość 230 cm dla krów</td><td>05407</td></tr> <tr><td>Długość 220 cm dla krów</td><td>00702</td></tr> <tr><td>Długość 210 cm dla krów</td><td>00701</td></tr> <tr><td>Długość 200 cm dla krów</td><td>00700</td></tr> <tr><td>Długość 184 cm dla krów</td><td>00699</td></tr> <tr><td>Długość 170 cm dla jałówek (12-22 m.)</td><td>00698</td></tr> </table>	Długość 230 cm dla krów	05407	Długość 220 cm dla krów	00702	Długość 210 cm dla krów	00701	Długość 200 cm dla krów	00700	Długość 184 cm dla krów	00699	Długość 170 cm dla jałówek (12-22 m.)	00698							
Długość 230 cm dla krów	05407																			
Długość 220 cm dla krów	00702																			
Długość 210 cm dla krów	00701																			
Długość 200 cm dla krów	00700																			
Długość 184 cm dla krów	00699																			
Długość 170 cm dla jałówek (12-22 m.)	00698																			
<p>IV. Przegroda legowiskowa – na konsoli betonowej</p> 	<p>Przegroda legowiskowa Typ US-Farm Przegroda podwójna (kablak bez osprzętu)</p> <table border="1"> <tr><td>Długość 230 cm dla krów</td><td>s0885</td></tr> <tr><td>Długość 220 cm dla krów</td><td>s0723</td></tr> <tr><td>Długość 210 cm dla krów</td><td>s0724</td></tr> <tr><td>Długość 200 cm dla krów</td><td>s0725</td></tr> <tr><td>Długość 184 cm dla krów</td><td>s0726</td></tr> <tr><td>Długość 170 cm dla jałówek (12-22 m.)</td><td>s0727</td></tr> </table>	Długość 230 cm dla krów	s0885	Długość 220 cm dla krów	s0723	Długość 210 cm dla krów	s0724	Długość 200 cm dla krów	s0725	Długość 184 cm dla krów	s0726	Długość 170 cm dla jałówek (12-22 m.)	s0727							
Długość 230 cm dla krów	s0885																			
Długość 220 cm dla krów	s0723																			
Długość 210 cm dla krów	s0724																			
Długość 200 cm dla krów	s0725																			
Długość 184 cm dla krów	s0726																			
Długość 170 cm dla jałówek (12-22 m.)	s0727																			
	<p>III. Osprzęt (na wspornikach z rur):</p> <table border="1"> <tr><td>Wspornik z rur 2", "góra"</td><td>s0717</td></tr> <tr><td>Wspornik z rur 2" ze stopką</td><td>s0718</td></tr> <tr><td>Obejma przedłużona 1½" x 2"</td><td>s0541</td></tr> <tr><td>Obejma 1½" x 2"</td><td>s0542</td></tr> <tr><td>Imak deski ogr. prog. dla rury 2"</td><td>s2003</td></tr> <tr><td>Rura 1½" (długość 6 m) za m</td><td>00788</td></tr> <tr><td>Obejma złączeniowa 1½"</td><td>s0558</td></tr> <tr><td>Tulejka przyścienna dla 1½"</td><td>00728</td></tr> <tr><td>Śruba kotwic. (p. osprzęt montażowy)</td><td></td></tr> </table>	Wspornik z rur 2", "góra"	s0717	Wspornik z rur 2" ze stopką	s0718	Obejma przedłużona 1½" x 2"	s0541	Obejma 1½" x 2"	s0542	Imak deski ogr. prog. dla rury 2"	s2003	Rura 1½" (długość 6 m) za m	00788	Obejma złączeniowa 1½"	s0558	Tulejka przyścienna dla 1½"	00728	Śruba kotwic. (p. osprzęt montażowy)		
Wspornik z rur 2", "góra"	s0717																			
Wspornik z rur 2" ze stopką	s0718																			
Obejma przedłużona 1½" x 2"	s0541																			
Obejma 1½" x 2"	s0542																			
Imak deski ogr. prog. dla rury 2"	s2003																			
Rura 1½" (długość 6 m) za m	00788																			
Obejma złączeniowa 1½"	s0558																			
Tulejka przyścienna dla 1½"	00728																			
Śruba kotwic. (p. osprzęt montażowy)																				
	<p>IV. Osprzęt (na konsoli z betonu):</p> <table border="1"> <tr><td>Wspornik z rur 2", "góra"</td><td>s0717</td></tr> <tr><td>Obejma 2" długa</td><td>s0891</td></tr> <tr><td>Obejma przedłużona 1½" x 2"</td><td>s0541</td></tr> <tr><td>Obejma 1½" x 2"</td><td>s0542</td></tr> <tr><td>Rura 1½" (długość 6 m) za m</td><td>00788</td></tr> <tr><td>Obejma złączeniowa 1½"</td><td>s0558</td></tr> <tr><td>Tulejka przyścienna dla 1½"</td><td>00728</td></tr> <tr><td>Śruba kotwic. (p. osprzęt montażowy)</td><td></td></tr> </table>	Wspornik z rur 2", "góra"	s0717	Obejma 2" długa	s0891	Obejma przedłużona 1½" x 2"	s0541	Obejma 1½" x 2"	s0542	Rura 1½" (długość 6 m) za m	00788	Obejma złączeniowa 1½"	s0558	Tulejka przyścienna dla 1½"	00728	Śruba kotwic. (p. osprzęt montażowy)				
Wspornik z rur 2", "góra"	s0717																			
Obejma 2" długa	s0891																			
Obejma przedłużona 1½" x 2"	s0541																			
Obejma 1½" x 2"	s0542																			
Rura 1½" (długość 6 m) za m	00788																			
Obejma złączeniowa 1½"	s0558																			
Tulejka przyścienna dla 1½"	00728																			
Śruba kotwic. (p. osprzęt montażowy)																				
	<p>V. Osprzęt (mocowanie do ściany) Zestaw montażowy z tulejką przyścienną "Stabil"</p> <p>s0800</p>																			



Rura przednia
(zob. Strona 9.16)

Przegrody legowiskowe cynkowane ogniowo wg DIN EN ISO 1461
(stara norma DIN 50976)

1. Curtain
2. Bramy-Rolety
3. Światłiki/Lampa
4. Wentylatory
5. Roll Maty
6. Podła
7. Czochradła
8. Budki dla cieląt
9. Wygrozdzenia
10. Mieszadła
11. Pompy do gnojowicy
12. Produkty specjalne

Artykuł	Opis	Nr art.
---------	------	---------

I. Przegroda legowiskowa - mocowanie do słupka

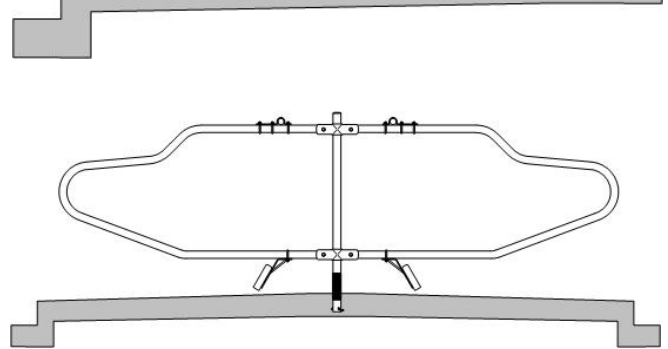
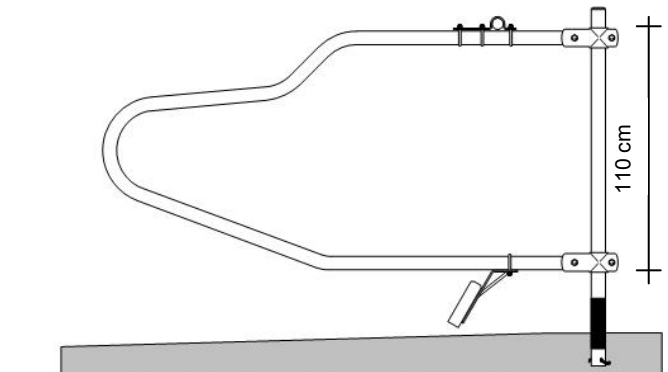

II. Przegroda legowiskowa - mocowanie do rur poziomych

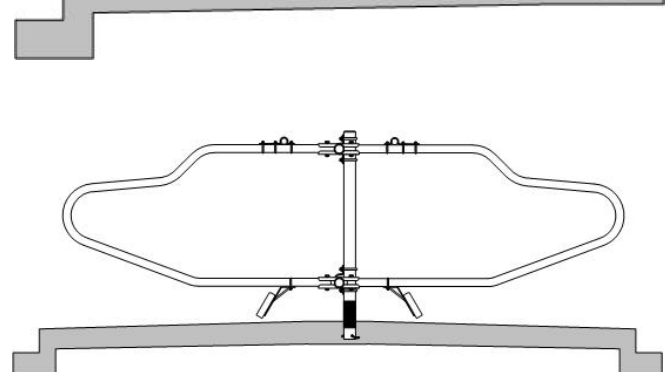
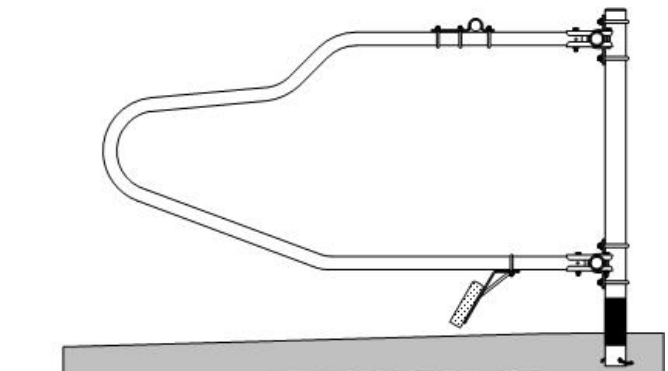

Przegroda legowiskowa Typ US-Farm /HF		
Przegroda pojedyncza (Kablak + obejmę teowa)		
Długość 230 cm dla krów		s0976
Długość 220 cm dla krów		s0977
Długość 210 cm dla krów		s0978
Długość 200 cm dla krów		s0979
Wygrozdzenie boks legowiskowego typ US-Farm/HF Przegroda podwójna (2 kablaki + obejmę krzyżowe)		
Długość 230 cm dla krów		s0980
Długość 220 cm dla krów		s0981
Długość 210 cm dla krów		s0982
Długość 200 cm dla krów		s0983
I. Osprzęt (mocowanie do słupka):		
Obejma przedłużana 1½" x 2"		s0541
Imak deski org. prog. dla rury 2"		s2003
Słupek z rury 2" x 160 cm		01694
Mufa rdzoochronna PVC 2"		00732
Wieczko ochronne PVC 2"		00563
Słupek z rury ze stopą 2" x 140 cm		00748
Śruba kotwicowa (patrz osprzęt montażowy)		
Rura 1½" (długość 6 m)	za m	00788
Obejma złączeniowa 1½"		s0558
Tulejka przysięcienna dla 1½"		00728
II. Osprzęt (mocowanie do rur poziomych):		
Obejma przedłużana 1½" x 2"		s0541
Imak deski org. prog. dla rury 2"		s2003
Słupek z rury 2½" x 160 cm		00753
Mufa rdzoochronna PVC 2½"		00734
Wieczko ochronne PVC 2½"		00565
Słupek z rury ze stopą 2½" 130cm		01435
Śruba kotwicowa (patrz osprzęt montażowy)		
Obejma 2½" x 2"		s0543
Rura 1½" (długość 6 m)	za m	00788
Obejma złączeniowa 1½"		s0558
Tulejka przysięcienna dla 1½"		00728
Rura 2" (długość 6 m)	za m	00784
Obejma złączeniowa 2"		s0559
Tulejka przysięcienna dla 2"		00729



Rura przednia
(Patrz strona 9.16)

Elementy montażowe do słupka 2,5" - na zamówienie.
Dłuższe słupki dla boksów głębokich (Patrz osprzęt strona 9.18)
Przegrody legowiskowe cynkowane ogniowo zgodnie wg DIN EN ISO 1461 (stara norma DIN 50976).

Artykuł	Opis	Nr art.																																		
<p>III. Przegroda legowiskowa - mocowanie na wsporniku z rur</p>	<p>Przegroda legowiskowa Typ US-Farm /HF</p> <p>Przegroda pojedyncza (Kabłak bez osprzętu)</p> <table border="1"> <tr><td>Długość 230 cm dla krów</td><td>07031</td></tr> <tr><td>Długość 220 cm dla krów</td><td>07032</td></tr> <tr><td>Długość 210 cm dla krów</td><td>07033</td></tr> <tr><td>Długość 200 cm dla krów</td><td>07034</td></tr> </table> <p>Przegroda legowiska Typ US-Farm /HF Przegroda podwójna (Kabłak bez osprzętu)</p> <table border="1"> <tr><td>Długość 230 cm dla krów</td><td>s0972</td></tr> <tr><td>Długość 220 cm dla krów</td><td>s0973</td></tr> <tr><td>Długość 210 cm dla krów</td><td>s0974</td></tr> <tr><td>Długość 200 cm dla krów</td><td>s0975</td></tr> </table>	Długość 230 cm dla krów	07031	Długość 220 cm dla krów	07032	Długość 210 cm dla krów	07033	Długość 200 cm dla krów	07034	Długość 230 cm dla krów	s0972	Długość 220 cm dla krów	s0973	Długość 210 cm dla krów	s0974	Długość 200 cm dla krów	s0975																			
Długość 230 cm dla krów	07031																																			
Długość 220 cm dla krów	07032																																			
Długość 210 cm dla krów	07033																																			
Długość 200 cm dla krów	07034																																			
Długość 230 cm dla krów	s0972																																			
Długość 220 cm dla krów	s0973																																			
Długość 210 cm dla krów	s0974																																			
Długość 200 cm dla krów	s0975																																			
<p>IV. Przegroda legowiskowa – mocowanie na konsoli betonowej</p>	<p>III. Osprzęt (na wsporniku z rur):</p> <table border="1"> <tr><td>Wspornik z rur 2", "góra"</td><td>s0717</td></tr> <tr><td>Wspornik z rur 2" ze stopką</td><td>s0718</td></tr> <tr><td>Obejma przedłużana 1½" x 2"</td><td>s0541</td></tr> <tr><td>Obejma 1½" x 2"</td><td>s0542</td></tr> <tr><td>Imak deski org. prog. dla rury 2"</td><td>s2003</td></tr> <tr><td>Rura 1½" (długość 6 m) za m</td><td>00788</td></tr> <tr><td>Obejma złączeniowa 1½"</td><td>s0558</td></tr> <tr><td>Tulejka przyścienna dla 1½"</td><td>00728</td></tr> <tr><td>Śruba kotwicowa (patrz osprzęt montażowy)</td><td></td></tr> </table> <p>IV. Osprzęt (na konsoli betonowej):</p> <table border="1"> <tr><td>Wspornik z rur 2", "góra"</td><td>s0717</td></tr> <tr><td>Obejma 2" długa</td><td>s0891</td></tr> <tr><td>Objma przedłużana 1½" x 2"</td><td>s0541</td></tr> <tr><td>Obejma 1½" x 2"</td><td>s0542</td></tr> <tr><td>Rura 1½" (długość 6 m) za m</td><td>00788</td></tr> <tr><td>Obejma złączeniowa 1½"</td><td>s0558</td></tr> <tr><td>Tulejka przyścienna dla 1½"</td><td>00728</td></tr> <tr><td>Śruba kotwicowa (patrz osprzęt montażowy)</td><td></td></tr> </table>	Wspornik z rur 2", "góra"	s0717	Wspornik z rur 2" ze stopką	s0718	Obejma przedłużana 1½" x 2"	s0541	Obejma 1½" x 2"	s0542	Imak deski org. prog. dla rury 2"	s2003	Rura 1½" (długość 6 m) za m	00788	Obejma złączeniowa 1½"	s0558	Tulejka przyścienna dla 1½"	00728	Śruba kotwicowa (patrz osprzęt montażowy)		Wspornik z rur 2", "góra"	s0717	Obejma 2" długa	s0891	Objma przedłużana 1½" x 2"	s0541	Obejma 1½" x 2"	s0542	Rura 1½" (długość 6 m) za m	00788	Obejma złączeniowa 1½"	s0558	Tulejka przyścienna dla 1½"	00728	Śruba kotwicowa (patrz osprzęt montażowy)		
Wspornik z rur 2", "góra"	s0717																																			
Wspornik z rur 2" ze stopką	s0718																																			
Obejma przedłużana 1½" x 2"	s0541																																			
Obejma 1½" x 2"	s0542																																			
Imak deski org. prog. dla rury 2"	s2003																																			
Rura 1½" (długość 6 m) za m	00788																																			
Obejma złączeniowa 1½"	s0558																																			
Tulejka przyścienna dla 1½"	00728																																			
Śruba kotwicowa (patrz osprzęt montażowy)																																				
Wspornik z rur 2", "góra"	s0717																																			
Obejma 2" długa	s0891																																			
Objma przedłużana 1½" x 2"	s0541																																			
Obejma 1½" x 2"	s0542																																			
Rura 1½" (długość 6 m) za m	00788																																			
Obejma złączeniowa 1½"	s0558																																			
Tulejka przyścienna dla 1½"	00728																																			
Śruba kotwicowa (patrz osprzęt montażowy)																																				
<p>V. Przegroda legowiskowa - mocowanie do ścian</p>	<p>V. Osprzęt (mocowanie do ściany)</p> <p>Zestaw montażowy z tulejką przyścienną "Stabil"</p> <p>s0800</p> <p> Rura przednia (Patrz strona 9.16)</p> <p>Przegrody legowiskowe cynkowane ogniowo zgodnie wg DIN EN ISO 1461 (stara norma DIN 50976).</p>																																			

NOWOŚĆ!

Artykuł

Opis

Nr art.

Przegroda legowiskowa Typ US-Farm-Swing

- Przegroda legowiskowa US-Farm-Swing może być stosowane jako kabłąk boksu wysokiego lub niskiego.
- Poręcz karkowa ma uginające się, sprężynujące działanie.
- W boksach krowy mają dużą swobodę ruchu, szczególnie w obszarze głowy.
- Kabłąk zapewnia dobre, boczne prowadzenie.
- Przednie ograniczenie na górze stanowi rura karkowa, a na dole rura ograniczająca lub deska progowa.

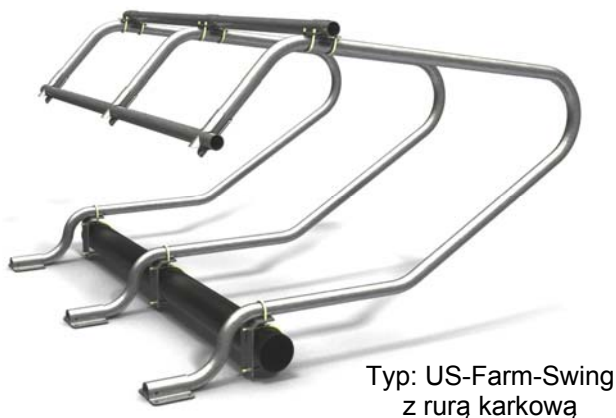
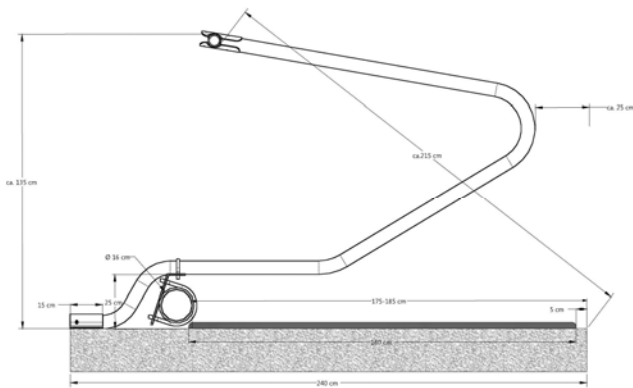

Przegroda legowiskowa Typ US-Farm-Swing

Dla: Rzędu pojedynczego boks wysoki
Rzędu podwójnego boks wysoki
Rzędu pojedynczego boks niski
Rzędu podwójnego boks niski



Przegroda legowiskowa Typ US-Farm-Swing, długość 215 cm	06523
Obejma z płaskownika 2", 150 mm (montaż do posadzki)	s0896
Obejma teowa dwuczęściowa stabilna (A= 2" / B= 1,5")	s0895
Rura 1½" (długości po 6 m)	za m 00788
Obejma złączeniowa 1½"	s0558
Tulejka przyścienna dla 1½"	00728
Przegroda legowiskowa Typ US-Farm-Swing, z rurą karkową, długość 215 cm	06931
Obejma z płaskownika 2", 150 mm (montaż do posadzki)	s0896
Obejma przedłużona 1½" x 2"	s0541
Obejma teowa dwuczęściowa stabilna (A= 2" / B= 1,5")	s0895
Rura 1½" (długości po 6 m)	za m 00788
Obejma złączeniowa 1½"	s0558
Tulejka przyścienna dla 1½"	00728



Rura przednia (Patrz strona 9.16)

Śruba kotwicowa (Patrz strona 9.17).

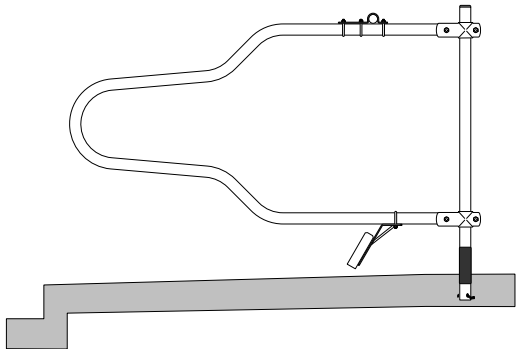
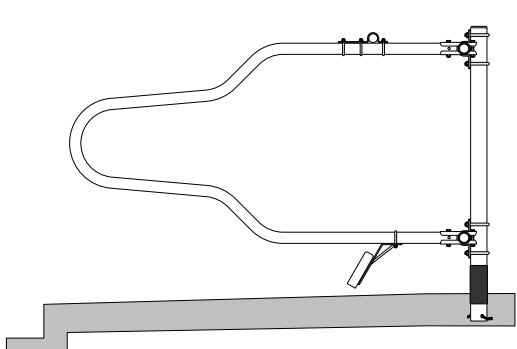
Przegrody legowiskowe cynkowane ogniowo zgodnie wg DIN EN ISO 1461 (stara norma DIN 50976).

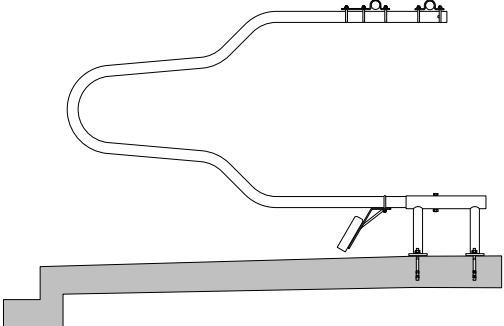
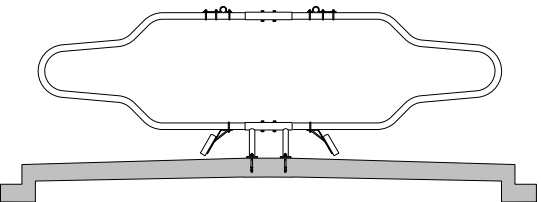
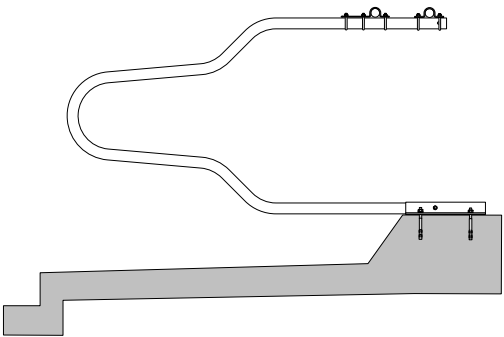
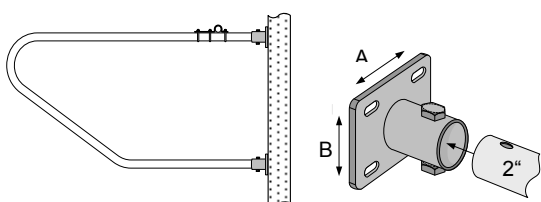

Artykuł	Opis	Nr art.
<p>I. Przegroda legowiskowa – mocowanie do słupka</p> 	<p>Przegroda legowiskowa Typ Schleswig 2004</p> <p>Przegroda legowiskowa Typ Schleswig Przegroda pojedyncza (kablak + obejmę teowe)</p>	
	<p>Długość 230 cm dla krów</p>	s0879
	<p>Długość 220 cm dla krów</p>	s0755
	<p>Długość 210 cm dla krów</p>	s0754
	<p>Długość 200 cm dla krów</p>	s0753
	<p>Długość 184 cm dla krów</p>	s0752
<p>II. Przegroda legowiskowa - mocowanie do rur poziomych</p> 	<p>Przegroda legowiskowa Typ Schleswig Przegroda podwójna (2 kablaki + obejmę krzyżowe)</p>	
	<p>Długość 230 cm dla krów</p>	s0880
	<p>Długość 220 cm dla krów</p>	s0759
	<p>Długość 210 cm dla krów</p>	s0758
	<p>Długość 200 cm dla krów</p>	s0757
	<p>Długość 184 cm dla krów</p>	s0756
	<p>I. Osprzęt (mocowanie do słupka):</p> <p>Obejma przedłużona 1½" x 2"</p> <p>Imak deski ogr. prog. dla rury 2"</p> <p>Słupek z rury 2" x 160 cm</p> <p>Mufa rdzoochronna PVC 2"</p> <p>Wieczko ochronne PVC 2"</p> <p>Słupek z rury ze stopą 2" x 140 cm</p> <p>Śruba kotwic. (patrz osprzęt montażowy)</p> <p>Rura 1½" (długość 6 m) za m</p> <p>Obejma łączeniowa 1½"</p> <p>Tulejka przyścienna dla 1½"</p>	<p>s0541</p> <p>s2003</p> <p>01694</p> <p>00732</p> <p>00563</p> <p>00748</p> <p></p> <p>00788</p> <p>s0558</p> <p>00728</p>
	<p>II. Osprzęt (mocowanie do rur poz.):</p> <p>Obejma przedłużona 1½" x 2"</p> <p>Imak deski ogr. prog. dla rury 2"</p> <p>Słupek z rury 2½" x 160 cm</p> <p>Mufa rdzoochronna PVC 2½"</p> <p>Wieczko ochronne PVC 2½"</p> <p>Słupek z rury ze stopą 2½" 130cm</p> <p>Śruba kotwic. (patrz osprzęt montażowy)</p> <p>Obejma 2½" x 2"</p> <p>Rura 1½" (długość 6 m) za m</p> <p>Obejma łączeniowa 1½"</p> <p>Tulejka przyścienna dla 1½"</p> <p>Rura 2" (długość 6 m) za m</p> <p>Obejma łączeniowa 2"</p> <p>Tulejka przyścienna dla 2"</p>	<p>s0541</p> <p>s2003</p> <p>00753</p> <p>00734</p> <p>00565</p> <p>01435</p> <p></p> <p>s0543</p> <p>00788</p> <p>s0558</p> <p>00728</p> <p>00784</p> <p>s0559</p> <p>00729</p>
	<p> Rura przednia (Patrz strona 9.16)</p>	
	<p>Zestaw montażowy do słupka 2.5" - na zamówienie. Dłuższe słupki dla boksów głębokich (patrz strona 9.18). Przegrody legowiskowe cynkowane ogniowo wg DIN EN ISO 1461 (stara norma DIN 50976).</p>	

Artykuł	Opis	Nr art.		
III. Przegroda legowiskowa – – na wspornikach z rur 	Przegroda legowiskowa Typ Schleswig 2004 Przegroda legowiskowa Typ Schleswig Przegroda pojedyncza (kablak bez osprzętu)			
	Długość 230 cm dla krów	04257		
	Długość 220 cm dla krów	03267		
	Długość 210 cm dla krów	03266		
	Długość 200 cm dla krów	03265		
	Długość 184 cm dla krów	03264		
	Przegroda legowiskowa Typ Schleswig Przegroda podwójna (kablak bez osprzętu) 	Długość 230 cm dla krów	s0884	
		Długość 220 cm dla krów	s0719	
		Długość 210 cm dla krów	s0720	
		Długość 200 cm dla krów	s0721	
Długość 184 cm dla krów		s0722		
IV. Przegroda legowiskowa – na konsoli betonowej 	III. Osprzęt (na wspornikach z rur): Wspornik z rur 2", "góra" s0717 Wspornik z rur 2" ze stopką s0718 Obejma przedłużona 1½" x 2" s0541 Obejma 1½" x 2" s0542 Imak deski ogr. prog. dla rury 2" s2003 Rura 1½" (długość 6 m) za m 00788 Obejma złączeniowa 1½" s0558 Tulejka przyścienna dla 1½" 00728 Śruba kotwic. (patrz osprzęt montażowy)			
	IV. Osprzęt (na konsoli betonowej): Wspornik z rur 2", "góra" s0717 Obejma 2" długa s0891 Obejma przedłużona 1½" x 2" s0541 Obejma 1½" x 2" s0542 Rura 1½" (długość 6 m) za m 00788 Obejma złączeniowa 1½" s0558 Tulejka przyścienna dla 1½" 00728 Śruba kotwic. (patrz osprzęt montażowy)			
		V. Osprzęt (mocowanie do ściany) Zestaw montażowy z tulejką przyścienną „Stabil” s0800		
			V. Przegroda legowiskowa – mocowanie do ściany 	

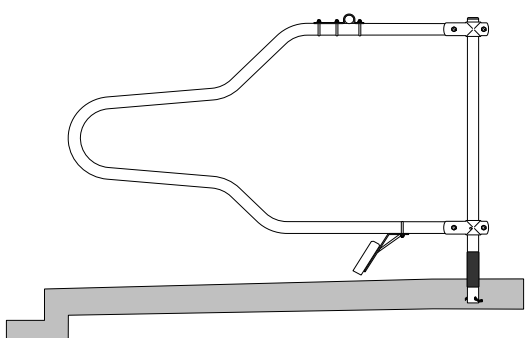
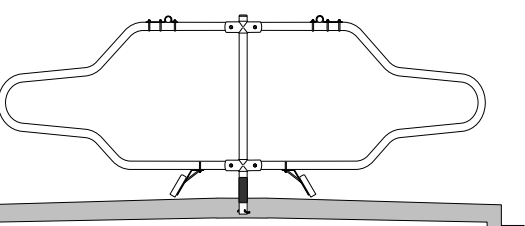
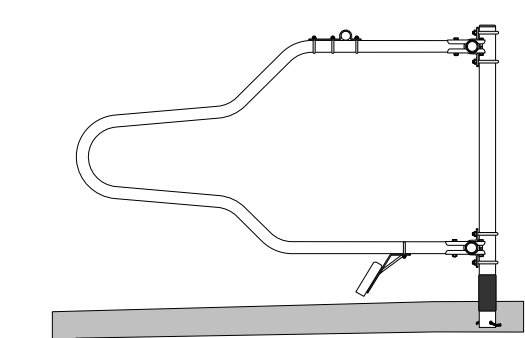
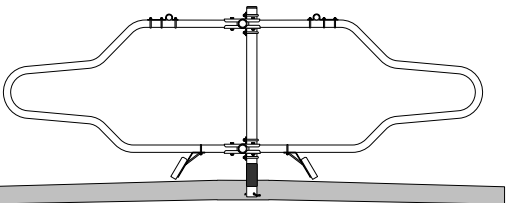

Rura przednia
(Patrz strona 9.16)

Przegrody legowiskowe cynkowane ogniowo
wg DIN EN ISO 1461 (stara norma DIN 50976).

Artykuł	Opis	Nr art.																																																																				
<p>I. Przegroda legowiskowa – mocowanie do słupka (wysokość montażowa +/- 135 cm kabłąk Friesland)</p>   <p>II. Przegroda legowiskowa – mocowanie do rur poziomych</p>  	<p><u>Przegroda legowiskowa Typ Friesland 2007</u></p> <p>Przegroda legowiskowa Typ Friesland Przegroda pojedyncza (kabłąk + obejmę teowe)</p> <table border="1"> <tr><td>Długość 230 cm dla krów</td><td>s0877</td></tr> <tr><td>Długość 220 cm dla krów</td><td>s0809</td></tr> <tr><td>Długość 210 cm dla krów</td><td>s0810</td></tr> <tr><td>Długość 200 cm dla krów</td><td>s0811</td></tr> <tr><td>Długość 184 cm dla krów</td><td>s0812</td></tr> </table> <p>Przegroda legowiskowa Typ Friesland Przegroda podwójna (2 kabłąki + obejmę krzyżowe)</p> <table border="1"> <tr><td>Długość 230 cm dla krów</td><td>s0878</td></tr> <tr><td>Długość 220 cm dla krów</td><td>s0813</td></tr> <tr><td>Długość 210 cm dla krów</td><td>s0814</td></tr> <tr><td>Długość 200 cm dla krów</td><td>s0815</td></tr> <tr><td>Długość 184 cm dla krów</td><td>s0816</td></tr> </table> <p>I. Osprzęt (mocowanie do słupka):</p> <table border="1"> <tr><td>Obejma przedłużona 1½" x 2"</td><td>s0541</td></tr> <tr><td>Imak deski ogr. prog. dla rury 2"</td><td>s2003</td></tr> <tr><td>Słupek z rury 2" x 160 cm</td><td>01694</td></tr> <tr><td>Mufa rdzoochronna PVC 2"</td><td>00732</td></tr> <tr><td>Wieczko ochronne PVC 2"</td><td>00563</td></tr> <tr><td>Słupek z rury ze stopą 2" x 140 cm</td><td>00748</td></tr> <tr><td>Śruba kotwic. (patrz osprzęt montażowy)</td><td></td></tr> <tr><td>Rura 1½" (długość 6 m) za m</td><td>00788</td></tr> <tr><td>Obejma złączeniowa 1½"</td><td>s0558</td></tr> <tr><td>Tulejka przyścienna dla 1½"</td><td>00728</td></tr> </table> <p>II. Osprzęt (mocowanie do rur poz.):</p> <table border="1"> <tr><td>Obejma przedłużona 1½" x 2"</td><td>s0541</td></tr> <tr><td>Imak deski ogr. prog. dla rury 2"</td><td>s2003</td></tr> <tr><td>Słupek z rury 2½" x 160 cm</td><td>00753</td></tr> <tr><td>Mufa rdzoochronna PVC 2½"</td><td>00734</td></tr> <tr><td>Wieczko ochronne PVC 2½"</td><td>00565</td></tr> <tr><td>Słupek z rury ze stopą 2.5" x 145cm</td><td>00750</td></tr> <tr><td>Śruba kotwic. (patrz osprzęt montażowy)</td><td></td></tr> <tr><td>Obejma 2½" x 2"</td><td>s0543</td></tr> <tr><td>Rura 1½" (długość 6 m) za m</td><td>00788</td></tr> <tr><td>Obejma złączeniowa 1½"</td><td>s0558</td></tr> <tr><td>Tulejka przyścienna dla 1½"</td><td>00728</td></tr> <tr><td>Rura 2" (długość 6 m) za m</td><td>00784</td></tr> <tr><td>Obejma złączeniowa 2"</td><td>s0559</td></tr> <tr><td>Tulejka przyścienna dla 2"</td><td>00729</td></tr> </table> <p> Rura przednia (Patrz strona 9.16)</p> <p>Zestaw montażowy do słupka 2.5" - na zamówienie. Dłuższe słupki dla boksov głębokich (Patrz strona 9.18). Przegrody legowiskowe cynkowane ogniowo wg DIN EN ISO 1461 (stara norma DIN 50976).</p>	Długość 230 cm dla krów	s0877	Długość 220 cm dla krów	s0809	Długość 210 cm dla krów	s0810	Długość 200 cm dla krów	s0811	Długość 184 cm dla krów	s0812	Długość 230 cm dla krów	s0878	Długość 220 cm dla krów	s0813	Długość 210 cm dla krów	s0814	Długość 200 cm dla krów	s0815	Długość 184 cm dla krów	s0816	Obejma przedłużona 1½" x 2"	s0541	Imak deski ogr. prog. dla rury 2"	s2003	Słupek z rury 2" x 160 cm	01694	Mufa rdzoochronna PVC 2"	00732	Wieczko ochronne PVC 2"	00563	Słupek z rury ze stopą 2" x 140 cm	00748	Śruba kotwic. (patrz osprzęt montażowy)		Rura 1½" (długość 6 m) za m	00788	Obejma złączeniowa 1½"	s0558	Tulejka przyścienna dla 1½"	00728	Obejma przedłużona 1½" x 2"	s0541	Imak deski ogr. prog. dla rury 2"	s2003	Słupek z rury 2½" x 160 cm	00753	Mufa rdzoochronna PVC 2½"	00734	Wieczko ochronne PVC 2½"	00565	Słupek z rury ze stopą 2.5" x 145cm	00750	Śruba kotwic. (patrz osprzęt montażowy)		Obejma 2½" x 2"	s0543	Rura 1½" (długość 6 m) za m	00788	Obejma złączeniowa 1½"	s0558	Tulejka przyścienna dla 1½"	00728	Rura 2" (długość 6 m) za m	00784	Obejma złączeniowa 2"	s0559	Tulejka przyścienna dla 2"	00729	
Długość 230 cm dla krów	s0877																																																																					
Długość 220 cm dla krów	s0809																																																																					
Długość 210 cm dla krów	s0810																																																																					
Długość 200 cm dla krów	s0811																																																																					
Długość 184 cm dla krów	s0812																																																																					
Długość 230 cm dla krów	s0878																																																																					
Długość 220 cm dla krów	s0813																																																																					
Długość 210 cm dla krów	s0814																																																																					
Długość 200 cm dla krów	s0815																																																																					
Długość 184 cm dla krów	s0816																																																																					
Obejma przedłużona 1½" x 2"	s0541																																																																					
Imak deski ogr. prog. dla rury 2"	s2003																																																																					
Słupek z rury 2" x 160 cm	01694																																																																					
Mufa rdzoochronna PVC 2"	00732																																																																					
Wieczko ochronne PVC 2"	00563																																																																					
Słupek z rury ze stopą 2" x 140 cm	00748																																																																					
Śruba kotwic. (patrz osprzęt montażowy)																																																																						
Rura 1½" (długość 6 m) za m	00788																																																																					
Obejma złączeniowa 1½"	s0558																																																																					
Tulejka przyścienna dla 1½"	00728																																																																					
Obejma przedłużona 1½" x 2"	s0541																																																																					
Imak deski ogr. prog. dla rury 2"	s2003																																																																					
Słupek z rury 2½" x 160 cm	00753																																																																					
Mufa rdzoochronna PVC 2½"	00734																																																																					
Wieczko ochronne PVC 2½"	00565																																																																					
Słupek z rury ze stopą 2.5" x 145cm	00750																																																																					
Śruba kotwic. (patrz osprzęt montażowy)																																																																						
Obejma 2½" x 2"	s0543																																																																					
Rura 1½" (długość 6 m) za m	00788																																																																					
Obejma złączeniowa 1½"	s0558																																																																					
Tulejka przyścienna dla 1½"	00728																																																																					
Rura 2" (długość 6 m) za m	00784																																																																					
Obejma złączeniowa 2"	s0559																																																																					
Tulejka przyścienna dla 2"	00729																																																																					

Zalecane wymiary, dane techniczne niewiążące.
Ceny w Złoty bez VAT ex works. Stan: 01.11.14

Zastrzegamy sobie możliwość rozwoju produktów, wprowadzania zmian konstrukcyjnych i zmiany cen.

1. Curtain
2. Bramy-Rolety
3. Światliki/Lampa
4. Wentylatory
5. Roll Maty
6. Pojidla
7. Czochradla
8. Budki dla cieląt
9. Wygrozdenia
10. Mieszadla
11. Pompy do gnojowicy
12. Produkty specjalne

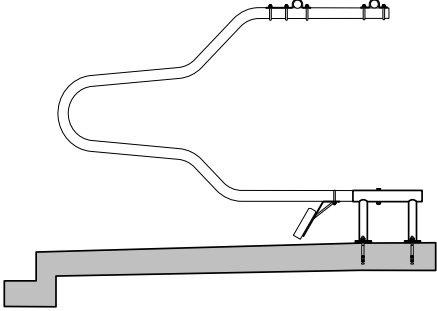
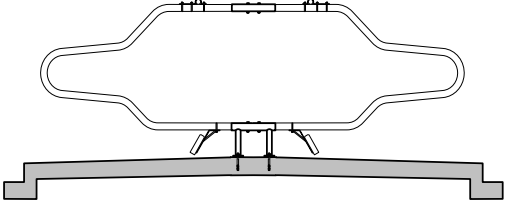
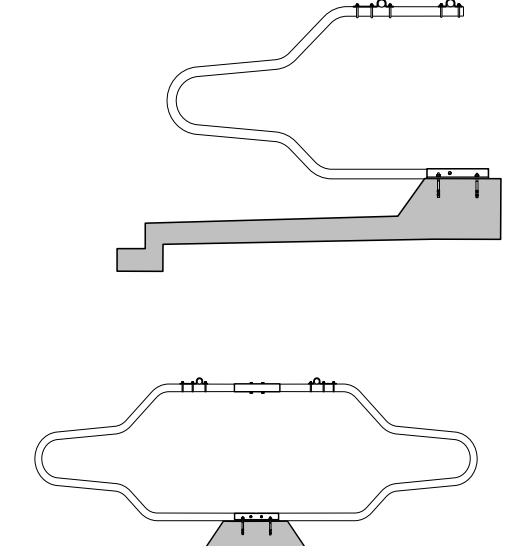
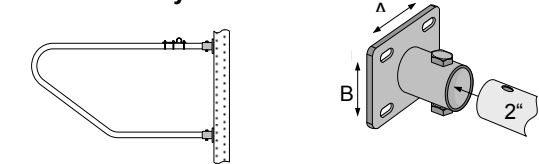
Artykuł	Opis	Nr art.																																		
<p>III. Przegroda legowiskowa – na wspornikach z rur (wysokość montażowa: +/- 135 cm kabląk Friesland)</p> 	<p><u>Przegroda legowiskowa Typ Friesland 2007</u></p> <p>Przegroda legowiskowa Typ Friesland Przegroda pojedyncza (kabląk bez osprzętu)</p> <table border="1"> <tr><td>Długość 230 cm dla krów</td><td>04256</td></tr> <tr><td>Długość 220 cm dla krów</td><td>04253</td></tr> <tr><td>Długość 210 cm dla krów</td><td>04252</td></tr> <tr><td>Długość 200 cm dla krów</td><td>04251</td></tr> <tr><td>Długość 184 cm dla krów</td><td>04250</td></tr> </table>	Długość 230 cm dla krów	04256	Długość 220 cm dla krów	04253	Długość 210 cm dla krów	04252	Długość 200 cm dla krów	04251	Długość 184 cm dla krów	04250																									
Długość 230 cm dla krów	04256																																			
Długość 220 cm dla krów	04253																																			
Długość 210 cm dla krów	04252																																			
Długość 200 cm dla krów	04251																																			
Długość 184 cm dla krów	04250																																			
	<p>Przegroda legowiskowa Typ Friesland Przegroda podwójna (kabląk bez osprzętu)</p> <table border="1"> <tr><td>Długość 230 cm dla krów</td><td>s0883</td></tr> <tr><td>Długość 220 cm dla krów</td><td>s0817</td></tr> <tr><td>Długość 210 cm dla krów</td><td>s0818</td></tr> <tr><td>Długość 200 cm dla krów</td><td>s0819</td></tr> <tr><td>Długość 184 cm dla krów</td><td>s0820</td></tr> </table>	Długość 230 cm dla krów	s0883	Długość 220 cm dla krów	s0817	Długość 210 cm dla krów	s0818	Długość 200 cm dla krów	s0819	Długość 184 cm dla krów	s0820																									
Długość 230 cm dla krów	s0883																																			
Długość 220 cm dla krów	s0817																																			
Długość 210 cm dla krów	s0818																																			
Długość 200 cm dla krów	s0819																																			
Długość 184 cm dla krów	s0820																																			
<p>IV. Przegroda legowiskowa – na konsoli betonowej</p> 	<p>III. Osprzęt (na wspornikach z rur):</p> <table border="1"> <tr><td>Wspornik z rur 2", "góra"</td><td>s0717</td></tr> <tr><td>Wspornik z rur 2" ze stopką</td><td>s0718</td></tr> <tr><td>Obejma przedłużona 1½" x 2"</td><td>s0541</td></tr> <tr><td>Obejma 1½" x 2"</td><td>s0542</td></tr> <tr><td>Imak deski ogr. prog. dla rury 2"</td><td>s2003</td></tr> <tr><td>Rura 1½" (długość 6 m) za m</td><td>00788</td></tr> <tr><td>Obejma złączeniowa 1½"</td><td>s0558</td></tr> <tr><td>Tulejka przyścienna dla 1½"</td><td>00728</td></tr> <tr><td>Śruba kotwic. (patrz osprzęt montażowy)</td><td></td></tr> </table> <p>IV. Osprzęt (na konsoli betonowej):</p> <table border="1"> <tr><td>Wspornik z rur 2", "góra"</td><td>s0717</td></tr> <tr><td>Obejma 2" długa</td><td>s0891</td></tr> <tr><td>Obejma przedłużona 1½" x 2"</td><td>s0541</td></tr> <tr><td>Obejma 1½" x 2"</td><td>s0542</td></tr> <tr><td>Rura 1½" (długość 6 m) za m</td><td>00788</td></tr> <tr><td>Obejma złączeniowa 1½"</td><td>s0558</td></tr> <tr><td>Tulejka przyścienna dla 1½"</td><td>00728</td></tr> <tr><td>Śruba kotwic. (patrz osprzęt montażowy)</td><td></td></tr> </table>	Wspornik z rur 2", "góra"	s0717	Wspornik z rur 2" ze stopką	s0718	Obejma przedłużona 1½" x 2"	s0541	Obejma 1½" x 2"	s0542	Imak deski ogr. prog. dla rury 2"	s2003	Rura 1½" (długość 6 m) za m	00788	Obejma złączeniowa 1½"	s0558	Tulejka przyścienna dla 1½"	00728	Śruba kotwic. (patrz osprzęt montażowy)		Wspornik z rur 2", "góra"	s0717	Obejma 2" długa	s0891	Obejma przedłużona 1½" x 2"	s0541	Obejma 1½" x 2"	s0542	Rura 1½" (długość 6 m) za m	00788	Obejma złączeniowa 1½"	s0558	Tulejka przyścienna dla 1½"	00728	Śruba kotwic. (patrz osprzęt montażowy)		
Wspornik z rur 2", "góra"	s0717																																			
Wspornik z rur 2" ze stopką	s0718																																			
Obejma przedłużona 1½" x 2"	s0541																																			
Obejma 1½" x 2"	s0542																																			
Imak deski ogr. prog. dla rury 2"	s2003																																			
Rura 1½" (długość 6 m) za m	00788																																			
Obejma złączeniowa 1½"	s0558																																			
Tulejka przyścienna dla 1½"	00728																																			
Śruba kotwic. (patrz osprzęt montażowy)																																				
Wspornik z rur 2", "góra"	s0717																																			
Obejma 2" długa	s0891																																			
Obejma przedłużona 1½" x 2"	s0541																																			
Obejma 1½" x 2"	s0542																																			
Rura 1½" (długość 6 m) za m	00788																																			
Obejma złączeniowa 1½"	s0558																																			
Tulejka przyścienna dla 1½"	00728																																			
Śruba kotwic. (patrz osprzęt montażowy)																																				
<p>V. Przegroda legowiskowa – mocowanie do ściany</p> 	<p>V. Osprzęt (mocowanie do ściany) Zestaw montażowy z tulejką przyścienną „Stabil”</p>	s0800																																		



Rura przednia
(Patrz strona 9.16)

Przegrody legowiskowe cynkowane ogniowo wg DIN EN ISO 1461 (stara norma DIN 50976).

Artykuł	Opis	Nr art.
---------	------	---------

I. Przegroda legowiskowa – mocowanie do słupka

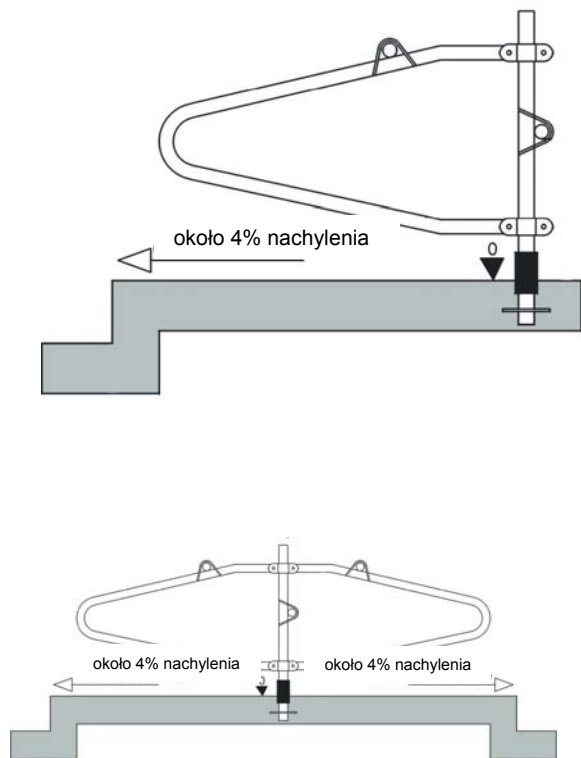

Wymiary boksu dla bydła mlecznego

Rodzaj zwierzęcia wiek (miesiące)	Masa (kg)	Szerokość boks (cm)	Długość kabłąka (cm)	Długość boksu pojedynczego rzędu (cm)	Długość boksu podwójnego rzędu (cm)	Wysokość poręczy karkowej (cm)
Cielęta 0,5-2	~50-90	50-60	115	140	260-270	72
Cielęta 2-6	~90-200	60-70	135	165	300-310	76
Młodzież 6-10	~200-350	80-90	160	200	350-360	93
Jałówki 10-18	~350-450	95-105	169	220	390-400	111
Jałówki 18-22	~450-550	105-115	184	235	420-430	120
Duże sztuki od 22	~550-750	115-125	200-230	250-270	450-500	120-135

Zalecane wymiary niewiązące.

Wymiary mogą różnić się w zależności od rasy bydła i warunków budowlanych.

* Wymiar zewnętrzny od strony czołowej.

Przegroda legowiskowa Typ Holstein 1000

Przegroda legowiskowa Typ Holstein 1000 Przegroda pojedyncza (kabłąk + obejmę teowe)

Długość 115 cm dla cieląt (½ - 2 m)	s0534
-------------------------------------	-------

Długość 135 cm dla cieląt (2 - 6 m)	s0535
-------------------------------------	-------

Długość 160 cm dla młodzieży (6 - 12 m)	s0536
---	-------

Przegroda legowiskowa Typ Holstein 1000 Przegroda podwójna (2 kabłąki + obejmę krzyżowe)

Długość 115 cm dla cieląt (½ - 2 m)	s0585
-------------------------------------	-------

Długość 135 cm dla cieląt (2 - 6 m)	s0586
-------------------------------------	-------

Długość 160 cm dla młodzieży (6 - 12 m)	s0587
---	-------

Dla przegród 115 cm i 135 cm: I. Osprzęt (mocowanie do słupka):

Obejma z pręta 1½" x 1½"	s0548
--------------------------	-------

Imak ogr. prog. dla rury 1½"	s2005
------------------------------	-------

Słupek z rury 1½" x 120 cm	02090
----------------------------	-------

Mufa rdzoochronna PVC 1½"	00730
---------------------------	-------

Wieczko ochronne PVC 1½"	00562
--------------------------	-------

Słupek z rury ze stopą 1½" x 100cm	02091
------------------------------------	-------

Śruba kotwic. (patrz osprzęt montażowy)	
---	--

Rura 1½" (długość 6 m) za m	00788
-----------------------------	-------

Złączka dwuczęściowa dla rur 1½"	s0546
----------------------------------	-------

Tulejka przyścienna 1½"	00728
-------------------------	-------

Dla przegród 160 cm I. Osprzęt (mocowanie do słupka):

Obejma 1½" x 1½"	s0550
------------------	-------

Imak ogr. prog. dla rury 1½"	s2005
------------------------------	-------

Słupek z rury 1½" x 120 cm	02090
----------------------------	-------

Mufa rdzoochronna PVC 1½"	00730
---------------------------	-------

Wieczko ochronne PVC 1½"	00562
--------------------------	-------

Słupek z rury ze stopą 1½" x 100cm	02091
------------------------------------	-------

Śruba kotwic. (patrz osprzęt montażowy)	
---	--

Rura 1½" (długość 6 m) za m	00788
-----------------------------	-------

Obejma złączeniowa 1½"	s0558
------------------------	-------

Tulejka przyścienna dla 1½"	00728
-----------------------------	-------

Przegrody legowiskowe cynkowane ogniowo wg DIN EN ISO 1461 (stara norma DIN 50976)

Artykuł	Opis	Nr art.
<p>II. Przegroda legowiskowa – mocowanie do rur poziomych</p> <p>około 4% nachylenia</p> <p>około 4% nachylenia około 4% nachylenia</p>		
<p>Przegroda legowiskowa Typ Holstein 1000</p> <p>Przegroda legowiskowa Typ Holstein 1000 Przegroda pojedyncza (kabląk + obejmę teowe)</p>		
Długość 115 cm dla cieląt (½ - 2 m)		s0534
Długość 135 cm dla cieląt (2 - 6 m)		s0535
Długość 160 cm dla młodzieży (6 - 12 m)		s0536
<p>Przegroda legowiskowa Typ Holstein 1000 Przegroda podwójna (2 kabląki + obejmę krzyżowe)</p>		
Długość 115 cm dla cieląt (½ - 2 m)		s0585
Długość 135 cm dla cieląt (2 - 6 m)		s0586
Długość 160 cm dla młodzieży (6 - 12 m)		s0587
<p>Dla przegród 115 cm i 135 cm II. Osprzęt (mocowanie do rur poziomych):</p>		
Obejma z pręta 1½" x 1½"		s0548
Imak ogr. prog. dla rury 1½"		s2005
Słupek z rury 2" x 140 cm		00755
Mufa rdzoochronna PVC 2"		00732
Wieczko ochronne PVC 2"		00563
Słupek z rury ze stopą 2" x 120 cm		00747
Śruba kotwicowa (patrz osprzęt montażowy)		
Obejma z pręta 1½" x 2"		s0549
Rura 1½" (długość 6 m) za m		00788
Złączka dwuczęściowa 1½"		s0546
Tulejka przyścienna dla 1½"		00728
<p>Dla przegrody 160 cm II. Osprzęt (mocowanie do rur poziomych):</p>		
Obejma 1½" x 1½"		s0550
Imak ogr. prog. dla 1½"		s2005
Słupek z rury 2" x 140 cm		00755
Mufa rdzoochronna PVC 2"		00732
Wieczko ochronne PVC 2"		00563
Słupek z rury ze stopą 2" x 120 cm		00747
Śruba kotwicowa (patrz osprzęt montażowy)		
Obejma skrzyżna 3-częściowa 1½" x 2"		s0561
Rura 1½" (długość 6 m) za m		00788
Obejma złączeniowa 1½"		s0558
Tulejka przyścienna dla 1½"		00728

Wymiary boksu dla bydła mlecznego

Rodzaj zwierzęcia wiek (miesiące)	Masa (kg)	Szerokość boks (cm)	Długość kabląka (cm)	Długość boksu pojedynczego rzędu (cm)	Długość boksu podwójnego rzędu (cm)	Wysokość poręczy karkowej (cm)
Cielęta 0,5-2	~50-90	50-60	115	140	260-270	72
Cielęta 2-6	~90-200	60-70	135	165	300-310	76
Młodzież 6-10	~200-350	80-90	160	200	350-360	93
Jałówki 10-18	~350-450	95-105	169	220	390-400	111
Jałówki 18-22	~450-550	105-115	184	235	420-430	120
Duże sztuki od 22	~550-750	115-125	200-230	250-270	450-500	120-135

Zalecane wymiary niewiążące.

Wymiary mogą różnić się w zależności od rasy bydła i warunków budowlanych.

* Wymiar zewnętrzny od strony czołowej.

Przegrody legowiskowe cynkowane ogniowo wg DIN EN ISO 1461 (stara norma DIN 50976).

Artykuł	Opis	Nr art.																																																																										
	<p align="center"><u>Osprzęt montażowy</u></p> <p>Obejma z pręta Wymiar A x B</p> <table border="1"> <tr><td>1½" x 1½"</td><td>s0548</td></tr> <tr><td>1½" x 2"</td><td>s0549</td></tr> <tr><td>2½" x 1½"</td><td>s0588</td></tr> </table> <p>Obejma rury Śruba obejmowa x Obejma z płaskownika Wymiar A x B</p> <table border="1"> <tr><td>VK50...60 x 1½"</td><td>s0589</td></tr> <tr><td>VK50...60 x 2"</td><td>s0590</td></tr> <tr><td>VK50...60 x 2½"</td><td>s0591</td></tr> <tr><td>VK70...80 x 1½"</td><td>s0592</td></tr> <tr><td>VK70...80 x 2"</td><td>s0593</td></tr> <tr><td>VK70...80 x 2½"</td><td>s0594</td></tr> <tr><td>2" x Ø 102</td><td>s0595</td></tr> <tr><td>2" x 4"</td><td>s0596</td></tr> </table> <p>Obejma Wymiar A x B</p> <table border="1"> <tr><td>1½" x 1½"</td><td>s0550</td></tr> <tr><td>1½" x 2"</td><td>s0542</td></tr> <tr><td>2½" x 1½"</td><td>s0553</td></tr> <tr><td>2½" x 2"</td><td>s0543</td></tr> <tr><td>3" x 1½"</td><td>s0597</td></tr> <tr><td>3" x 2"</td><td>s0598</td></tr> </table> <p>Obejma przedłużona Wymiar A x B</p> <table border="1"> <tr><td>1½" x 1½"</td><td>s0599</td></tr> <tr><td>1½" x 2"</td><td>s0541</td></tr> </table> <p>Obejma dla podwyższenia rury karkowej ca. 0,5, 6, 11 i 16 cm Wymiar A x B</p> <table border="1"> <tr><td>1,5" x 1,5"</td><td>s0731</td></tr> <tr><td>1,5" x 2,0"</td><td>s0732</td></tr> </table> <p>Obejma dla pasa karkowego zawiera śrubę obejmową i nakrętki dla obejmy 1,5" x 2" przedłużonej</p> <p>Obejma dla pasa karkowego 2" zawiera śrubę obejmową i nakrętki</p> <p>Płytkę do montażu pasa Sztuka 04014</p> <p>Pas 50 mm, Rolka 50 m s0807 poliestrowy, czerwony Rolka 100 m s0808</p> <p>Napinacz pasa 04226</p> <p>Obejma skrzyżna 3-częściowa Wymiar A x B</p> <table border="1"> <tr><td>1" x 1½"</td><td>s0644</td></tr> <tr><td>1½" x 1½"</td><td>s0560</td></tr> <tr><td>2" x 1½"</td><td>s0561</td></tr> <tr><td>2½" x 1½"</td><td>s0645</td></tr> <tr><td>3" x 1½"</td><td>s0646</td></tr> <tr><td>2" x 2"</td><td>s0562</td></tr> <tr><td>2½" x 2"</td><td>s0647</td></tr> <tr><td>3" x 2"</td><td>s0648</td></tr> </table> <p>Obejma równoległa 3-częściowa Wymiar A x B</p> <table border="1"> <tr><td>1" x 1½"</td><td>s0649</td></tr> <tr><td>1½" x 1½"</td><td>s0564</td></tr> <tr><td>2" x 1½"</td><td>s0565</td></tr> <tr><td>2½" x 1½"</td><td>s0650</td></tr> <tr><td>3" x 1½"</td><td>s0651</td></tr> <tr><td>2" x 2"</td><td>s0566</td></tr> <tr><td>2½" x 2"</td><td>s0652</td></tr> <tr><td>3" x 2"</td><td>s0653</td></tr> </table>	1½" x 1½"	s0548	1½" x 2"	s0549	2½" x 1½"	s0588	VK50...60 x 1½"	s0589	VK50...60 x 2"	s0590	VK50...60 x 2½"	s0591	VK70...80 x 1½"	s0592	VK70...80 x 2"	s0593	VK70...80 x 2½"	s0594	2" x Ø 102	s0595	2" x 4"	s0596	1½" x 1½"	s0550	1½" x 2"	s0542	2½" x 1½"	s0553	2½" x 2"	s0543	3" x 1½"	s0597	3" x 2"	s0598	1½" x 1½"	s0599	1½" x 2"	s0541	1,5" x 1,5"	s0731	1,5" x 2,0"	s0732	1" x 1½"	s0644	1½" x 1½"	s0560	2" x 1½"	s0561	2½" x 1½"	s0645	3" x 1½"	s0646	2" x 2"	s0562	2½" x 2"	s0647	3" x 2"	s0648	1" x 1½"	s0649	1½" x 1½"	s0564	2" x 1½"	s0565	2½" x 1½"	s0650	3" x 1½"	s0651	2" x 2"	s0566	2½" x 2"	s0652	3" x 2"	s0653	
1½" x 1½"	s0548																																																																											
1½" x 2"	s0549																																																																											
2½" x 1½"	s0588																																																																											
VK50...60 x 1½"	s0589																																																																											
VK50...60 x 2"	s0590																																																																											
VK50...60 x 2½"	s0591																																																																											
VK70...80 x 1½"	s0592																																																																											
VK70...80 x 2"	s0593																																																																											
VK70...80 x 2½"	s0594																																																																											
2" x Ø 102	s0595																																																																											
2" x 4"	s0596																																																																											
1½" x 1½"	s0550																																																																											
1½" x 2"	s0542																																																																											
2½" x 1½"	s0553																																																																											
2½" x 2"	s0543																																																																											
3" x 1½"	s0597																																																																											
3" x 2"	s0598																																																																											
1½" x 1½"	s0599																																																																											
1½" x 2"	s0541																																																																											
1,5" x 1,5"	s0731																																																																											
1,5" x 2,0"	s0732																																																																											
1" x 1½"	s0644																																																																											
1½" x 1½"	s0560																																																																											
2" x 1½"	s0561																																																																											
2½" x 1½"	s0645																																																																											
3" x 1½"	s0646																																																																											
2" x 2"	s0562																																																																											
2½" x 2"	s0647																																																																											
3" x 2"	s0648																																																																											
1" x 1½"	s0649																																																																											
1½" x 1½"	s0564																																																																											
2" x 1½"	s0565																																																																											
2½" x 1½"	s0650																																																																											
3" x 1½"	s0651																																																																											
2" x 2"	s0566																																																																											
2½" x 2"	s0652																																																																											
3" x 2"	s0653																																																																											

Artykuł	Opis	Nr art.
 Tulejka przyścienna prosta	Osprzęt montażowy	
 Obejma teowa 2-częściowa	Tulejka przyścienna	
	Wymiar:	
	dla rury 1½"	00728
	dla rury 2"	00729
 Obejma teowa 2-częściowa (stabilna)	Obejma teowa 2-częściowa	
	Wymiar A x B	
	1" x 1½"	s0600
	1½" x 1½"	s0532
	1½" x 2"	s0601
	1½" x 2½"	s0602
 Obejma krzyżowa	Obejma teowa 2-częściowa stabilna	
	Wymiar A x B	
	1½" x 1½"	s0556
	1½" x 2"	s0603
	2" x 2"	s0544
	2" x 2½"	s0604
 Imak ogr. progowego mocowany do podłoża (bez śrub)	Obejma krzyżowa	
 Imak ogr. progowego ze śrubą obejmową (bez śrub dla deski)	Wymiar A x B x C	
	1½" x 1½" x 1½"	s0557
	1½" x 2" x 1½"	s0606
	1½" x 2½" x 1½"	s0607
	2" x 2" x 2"	s0545
	2" x 2½" x 2"	s0608
 Boks wysoki	Imak ogranicznika progowego	
 Boks niski	Mocowany do podłoża Boks wysoki	00937
	dla rury 1½" Boks wysoki	s2005
	dla rury 2" Boks wysoki	s2003
	Przedłużony imak ogr. progowego Boks niski	s0846
	dla rury 1½" Boks niski	s0835
	dla rury 2" Boks niski	s0835
	Mocowanie rur z polietylenu 125 do rury 2" Boks wysoki	s0887
	Mocowanie rur z polietylenu 125 i deski drewnianej do rury 2" Boks niski	s0888
	Rura ograniczająca PE 125 6 m szt.	05547
	Rura ograniczająca, złącze PE 125	s0849
	Tulejka przyścienna dla rury PE 125	05550
	Mocowanie rury ograniczającej dla PE 160 do rury 2" Boks wysoki	s0848
	Rura ograniczająca PE 160 6 m szt.	05753
	Rura ograniczająca, złącze PE 160	s0890
	Tulejka przyścienna dla rury PE 160	05792



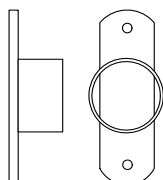



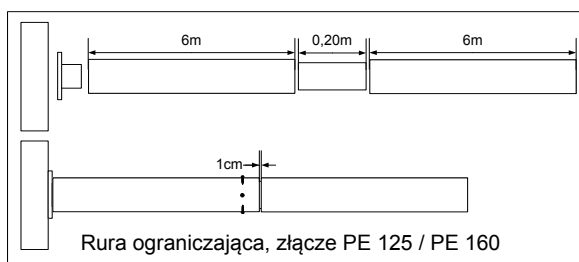



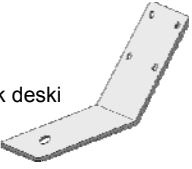

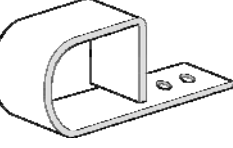
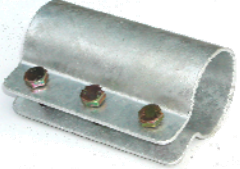

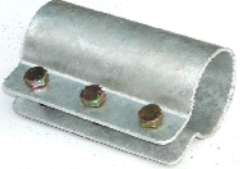

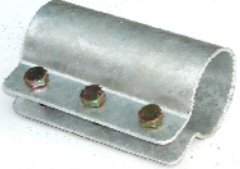







Mocowanie rury ograniczającej



Tulejka przyścienna dla rury PE 160



Rura ograniczająca, złącze PE 125 / PE 160

Artykuł	Opis	Nr art.
Osprzęt montażowy		
	Imak deski 120°, 2"	03567
	Kątownik montażowy Wymiar 8 x 12cm	00712
	Imak rury ściółkowej dla śrub 10 mm	
	Imak rury ściółkowej Ø 2"	03507
	" " " Ø 2,5"	03508
	" " " Ø 3"	03509
	Obejma złączeniowa 1½"	s0558
	Obejma złączeniowa 2"	s0559
	Złączka do rur 2-częściowa 1½"	s0546
	Złączka do rur 2-częściowa 2"	s0547
	Śruba kotwicowa	
	M10 x 90 mm szt.	00941
	M10 x 90 mm opak.50 szt.	s0668
	M12 x 83 mm IMC szt.	00575
	M12 x 83 mm IMC opak.25 szt.	s0669
	M12 x 113 mm szt.	00515
	M12 x 113 mm opak.25 szt.	s0670
	M16 x 110 mm szt.	00576
	M16 x 110 mm opak.20 szt.	s0671
	M16 x 153 mm szt.	00577
	M16 x 153 mm opak. 10szt.	s0672
	Śruba złączeniowa Wykonanie standardowe	
	M12 (w tym naboje) opak. 10 szt.	s0661
	M12 (w tym naboje) opak.100 szt.	s0673
	M16 (w tym naboje) opak. 10 szt.	s0662
	M16 (w tym naboje) opak.100 szt.	s0674
	Płyta kotwicowa 4 x M16	01440

Imak deski

Imak ogr. progowego
mocowany do podłoża
(bez śrub)

Imak rury ściółkowej

Obejma złączeniowa

Złączka do rur
2-częściowa

Śruba kotwicowa

Śruba złączeniowa



Płyta kotwicowa

Śruby obejmowe, obejmy z płaskownika (Patrz strona 9.26).

Artykuł	Opis	Nr art.
Osprzęt montażowy		
Słupek z rury do wbetonowania:		
	2" x 140 cm	00755
	2" x 160 cm	01694
	2½" x 140 cm	00752
	2½" x 160 cm	00753
	2½" x 180 cm	00754
	2½" x 200 cm	01432
	3" x 200 cm	01433
	VK 80 x 180 cm / 4 mm	00756
Słupek z rury ze stopą:		
	2" x 120 cm	00747
	2" x 140 cm	00748
	2½" x 100 cm	01434
	2½" x 120 cm	00749
	2½" x 130 cm	01435
	2½" x 145 cm	00750
	2½" x 160 cm	00751
	2½" x 180 cm	01436
	3" x 160 cm	01437
	3" x 180 cm	01438
	VK 80 x 140 cm / 4 mm	01477
	VK 80 x 160 cm / 4 mm	00757
Przedłużka słupka z rury:		
	2½" x 30 cm	01439
Słupki ceowe do wbetonowania:		
	150 cm pojedynczy	00767
	150 cm podwójny	00766
Mufa rdzoochronna PVC:		
	Długość 18 cm	
	1½" (Ø 48 mm)	00730
	2" (Ø 60 mm)	00732
	2½" (Ø 76 mm)	00734
	3" (Ø 89 mm)	01409
	VK 80 mm	00736
Wieczko ochronne PVC:		
	1" (Ø 34 mm)	01411
	1½" (Ø 48 mm)	00562
	2" (Ø 60 mm)	00563
	2½" (Ø 76 mm)	00565
	3" (Ø 89 mm)	01412
	VK 60 mm	01413
	VK 80 mm	00564
Tulejka podłogowa:		
	Dla słupka z rury 2½"	00579
	Dla słupka 4-kątnego VK 80 mm	00578
Śruba T kotwiczna nierdz. z nakrętką		
	Wymiar 24 x 20 cm	00526
Osłona przeciwkorozyjna Relö EP Universal		
	w opakowaniach 5 kg za KG	02256
	Ołona przeciwkorozyjna Relö EP Universal dodatkowo chroni cynkowane ogniowo słupy, przegrody, itp. przed agresywnym gnojem, gnojowicą, odstoinami, wilgotną słomą, itp. (od czasu do czasu należy sprawdzić ocynkowane części zwłaszcza w ww. obszarach i w razie potrzeby należy je przerobić).	

Zachęcamy do zapoznania się z naszymi artykułami:
Pasza - cenny surowiec do produkcji mleka!
 Na stronie internetowej: www.arnntjen.com



Artykuł	Opis	Nr art.
---------	------	---------

Bezpieczne drabiny paszowe dla krów

Bezpieczna drabina paszowa posiada otwór na łeb zwierzęcia zarówno na górze jak i na dole. Dolny otwór na łeb umożliwi uwolnienie się zwierzęcia w awaryjnych przypadkach, gdy zwierzę nie może już osiągnąć górnego otworu. Dzięki pomysłowej konstrukcji technicznej wszystkie ustawienia mechanizmu blokującego można dokonać przy użyciu jednej dźwigni blokującej.

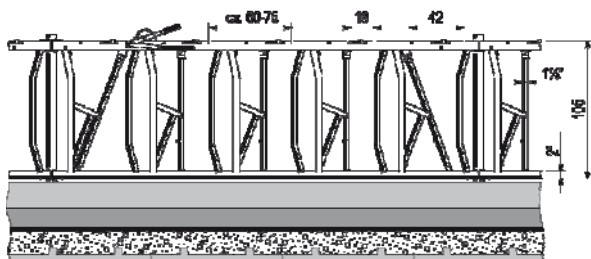

Wymiary: Bezpieczne drabiny paszowe są dostarczane wyłącznie dla dużego bydła.

Długość (odległość między osiami elementów)

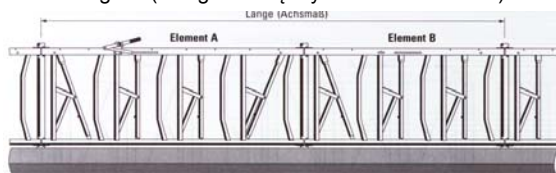

Dzięki sprytniej kombinacji różnych elementów i zamocowań wchodzących w skład naszego systemu konstrukcji zespołowej istnieje możliwość wyposażenia w drabiny paszowe wszystkich typowych odległości między słupami konstrukcyjnymi.

Przykłady - patrz tabela:

Długość Rozstawienia wiązarów	Ilość stanowisk żywieniowych ogółem	Element A	Element B	Mocowanie drabiny paszowej
600 cm	9	325 cm	262 cm	5 - 10cm *
500 cm	8	500 cm	- cm	0 - 5 cm
500 cm	7	283 cm	214 cm	0 - 5 cm
475 cm	7	262 cm	199 cm	5 - 10cm *
450 cm	7	439 cm	- cm	5 - 10cm *
450 cm	6	225 cm	225 cm	0 - 5 cm
440 cm	7	439 cm	- cm	0 - 5 cm

*) **Uwaga:** Do mocowań drabin paszowych od 5 - 10 cm, należy zamówić dłuższe łączniki.

Bezpieczne drabiny paszowe dla krów

Podstawowe zalety:

- Bardzo solidna konstrukcja
- Prosta, centralna obsługa
- Umieszczona wewnątrz górna blokada
- Wszystkie rury chwytne zamykane centralnie
- Wszystkie rury chwytne otwierane centralnie
- Możliwość odblokowania poszczególnych stanowisk
- Zabezpieczenie dla palców poprzez umieszczone kłapy wewnątrz
- Szczególnie ciche, dzięki głowicom z tworzywa sztucznego i odbojom gumowym
- Zabezpieczenie transponderowe
- Konstrukcja uniemożliwia wyciągnięcie kolczyków usznych

Wymiar (w osiach)	Szerokość stanowiska żywieniowego	Nr art.
500 cm (8 stanowiska)	ok. 60 cm	sp2472860
439 cm (7 stanowiska)	ok. 60 cm	sp2472760
325 cm (5 stanowiska)	ok. 65 cm	sp2472500
300 cm (4 stanowiska)	ok. 75 cm	sp2472440
283 cm (4 stanowiska)	ok. 70 cm	sp2472420
262 cm (4 stanowiska)	ok. 65 cm	sp2472400
225 cm (3 stanowiska)	ok. 75 cm	sp2472340
214 cm (3 stanowiska)	ok. 70 cm	sp2472320
199 cm (3 stanowiska)	ok. 65 cm	sp2472300
150 cm (3 stanowiska)	ok. 60 cm	sp2472240
136 cm (2 stanowiska)	ok. 65 cm	sp2472200
Dźwignia blokująca do 20 m		sp2292500

Inne akcesoria: Patrz strona 9.25 - 9.27. (z magazynu w Rastede)

Uwaga:

Drabina paszowa "SP" z zakładu w Holandii.
 Wartość zlecenia do 14.499,96: Faktyczne koszty (zapytanie)
 Wartość zlecenia od 14.500,00: Bezpłatnie dla odbiorców w Niemczech

Alternatywnie przy dostawie poprzez magazyn w Rastede:

Wstępna opłata za przewiezienie towaru do magazynu w Rastede (D): W transporcie zbiorczym franko fracht

Fracht do klienta: Zgodnie z klasyfikacją frachtu firmy Arntje.

Artykuł	Opis	Nr art.																																										
<p style="text-align: center;"><u>Drabina paszowa zatraskowa dla krów</u></p>     <p>Każde zwierzę można zwalniać oddzielnie, po prostu przez naciśnięcie przycisku.</p> <p>Rura zatraskowa z zabezpieczeniem transpondera zapobiega zahaczeniu obroży zwierzęcia.</p>   <p>Za pomocą jednej dźwigni można obsługiwać do 30 mb drabiny zatraskowej.</p> <p>Wymagane uniwersalne mocowanie dla każdej drabiny paszowej od 0 do 5 cm lub istnieje możliwość zastosowania przedłużonego mocowania.</p>	<p style="text-align: center;"><u>Drabina paszowa zatraskowa dla krów</u></p> <p>Nasze drabiny paszowe zatraskowe nie mają żadnych wystających części. Cały mechanizm zamykający jest umieszczony w profilu górnym. Elementy wykonane z wysokiej jakości tworzywa sztucznego, połączone z mechanizmem zatraskowym, redukują do minimum hałas związany z zatraskiwaniem i zwalnianiem.</p> <p>Istotne zalety funkcji blokowania wewnętrznego:</p> <ul style="list-style-type: none"> • Mechanizm posiada bardzo małe opory ruchu i charakteryzuje się dużą niezawodnością blokowania zwierząt. • Każde zwierzę można zwolnić po prostu przez naciśnięcie przycisku, nie narażając się na urazy dłoni. • Ruchoma rura zatraskowa wyposażona jest w element wykonany z wysokiej jakości tworzywa sztucznego i gumowany element ograniczający w celu zredukowania hałasu powstającego przy zatraskiwaniu. • Zwierzęta nie mogą się samodzielnie uwolnić. • Mechanizm zatraskowy jest niezawodny, ponieważ jest on zlokalizowany w miejscu optymalnie zabezpieczonym. • Rura zatraskowa posiada zabezpieczenie zapobiegające wciągnięciu lub zahaczeniu obroży zwierzęcia. • Wysokości konstrukcyjne i szerokości stanowisk żywieniowych są dostosowane do wymiarów zwierząt. <table border="1" data-bbox="662 1288 1201 1668"> <thead> <tr> <th colspan="3">Wymiar* (w osiach)</th> </tr> <tr> <th colspan="3">Szerokość stanowiska żywieniowego</th> </tr> </thead> <tbody> <tr> <td>325 cm (5 stanowisk)</td> <td>ok. 65 cm</td> <td>sp2461500</td> </tr> <tr> <td>300 cm (4 stanowiska)</td> <td>ok. 75 cm</td> <td>sp2461440</td> </tr> <tr> <td>282 cm (4 stanowiska)</td> <td>ok. 70 cm</td> <td>sp2461420</td> </tr> <tr> <td>262 cm (4 stanowiska)</td> <td>ok. 65 cm</td> <td>sp2461400</td> </tr> <tr> <td>248 cm (4 stanowiska)</td> <td>ok. 65 cm</td> <td>sp2461360</td> </tr> <tr> <td>225 cm (3 stanowiska)</td> <td>ok. 75 cm</td> <td>sp2461340</td> </tr> <tr> <td>214 cm (3 stanowiska)</td> <td>ok. 70 cm</td> <td>sp2461320</td> </tr> <tr> <td>198 cm (3 stanowiska)</td> <td>ok. 65 cm</td> <td>sp2461300</td> </tr> <tr> <td>184 cm (3 stanowiska)</td> <td>ok. 65 cm</td> <td>sp2461260</td> </tr> <tr> <td>150 cm (2 stanowiska)</td> <td>ok. 75 cm</td> <td>sp2461240</td> </tr> <tr> <td>134 cm (2 stanowiska)</td> <td>ok. 65 cm</td> <td>sp2461200</td> </tr> <tr> <td>Dźwignia blokująca</td> <td></td> <td>sp2292680</td> </tr> </tbody> </table> <p>* Inne długości na zamówienie Uwaga: W przypadku elementów mocujących drabiny paszowej o wymiarze 9 - 19 cm i 19 - 29 cm należy zamówić dłuższe łączniki.</p> <p>* Inne długości na zapytanie Prosimy przestrzegać: Do zamocowania drabiny paszowej 9-19 cm i 19-29 cm należy zamówić dłuższe elementy łączące. Strona 9.21 Inne akcesoria: Patrz strona 9.25-27 (z magazynu Rastede) Uwaga: Drabina paszowa "SP" z zakładu w Holandii. Wartość zlecenia do 14.499,96: Faktyczne koszty (zapytanie) Wartość zlecenia od 14.500,00: Bezpłatnie dla odbiorców w Niemczech Alternatywnie przy dostawie poprzez magazyn w Rastede: Wstępna opłata za przewiezienie towaru do magazynu w Rastede (D): W transporcie zbiorczym franco fracht Fracht do klienta: Zgodnie z klasyfikacją frachtu firmy Arntjen</p>	Wymiar* (w osiach)			Szerokość stanowiska żywieniowego			325 cm (5 stanowisk)	ok. 65 cm	sp2461500	300 cm (4 stanowiska)	ok. 75 cm	sp2461440	282 cm (4 stanowiska)	ok. 70 cm	sp2461420	262 cm (4 stanowiska)	ok. 65 cm	sp2461400	248 cm (4 stanowiska)	ok. 65 cm	sp2461360	225 cm (3 stanowiska)	ok. 75 cm	sp2461340	214 cm (3 stanowiska)	ok. 70 cm	sp2461320	198 cm (3 stanowiska)	ok. 65 cm	sp2461300	184 cm (3 stanowiska)	ok. 65 cm	sp2461260	150 cm (2 stanowiska)	ok. 75 cm	sp2461240	134 cm (2 stanowiska)	ok. 65 cm	sp2461200	Dźwignia blokująca		sp2292680	
Wymiar* (w osiach)																																												
Szerokość stanowiska żywieniowego																																												
325 cm (5 stanowisk)	ok. 65 cm	sp2461500																																										
300 cm (4 stanowiska)	ok. 75 cm	sp2461440																																										
282 cm (4 stanowiska)	ok. 70 cm	sp2461420																																										
262 cm (4 stanowiska)	ok. 65 cm	sp2461400																																										
248 cm (4 stanowiska)	ok. 65 cm	sp2461360																																										
225 cm (3 stanowiska)	ok. 75 cm	sp2461340																																										
214 cm (3 stanowiska)	ok. 70 cm	sp2461320																																										
198 cm (3 stanowiska)	ok. 65 cm	sp2461300																																										
184 cm (3 stanowiska)	ok. 65 cm	sp2461260																																										
150 cm (2 stanowiska)	ok. 75 cm	sp2461240																																										
134 cm (2 stanowiska)	ok. 65 cm	sp2461200																																										
Dźwignia blokująca		sp2292680																																										

Artykuł	Opis	Nr art.
<p>Zatraskowe drabiny paszowe dla jałówek</p> <p>Dla jałówek od 18 miesięcy polecamy drabiny paszowe dla dużych sztuk.</p> <p>Wymiar (w osiach)</p> <p>450 cm (8 stanowisk) 2462300+2462300 02.91.200 (5 - 10cm) *</p> <p>440 cm (8 stanowisk) 2462300+2462300 02.91.100 (0 - 5cm)</p> <p>Mocowania drabin paszowych</p>	<p>Szerokość stanowiska żywieniowego 55 cm</p> <p>Zależnie od rasy.</p> <p>Dla zwierząt ok. 10 do 18 miesięcy</p> <p>Obwód szyi regulowany w zakresie 15 - 23 cm</p> <p>Wymiar¹ (w osiach)</p> <p>325 cm (6 stanowisk) sp2463500</p> <p>274 cm (5 stanowisk) sp2463400</p> <p>219 cm (4 stanowiska) sp2463300</p> <p>171 cm (3 stanowiska) sp2463200</p> <p>119 cm (2 stanowiska) sp2463100</p> <p>Dźwignia blokująca sp2292680</p> <p>¹ Inna długość na zamówienie!</p>	
<p>Zatraskowe drabiny paszowe dla młodziży</p> <p>Wymiar (w osiach)</p> <p>450 cm (9 stanowisk) 2464360+2464300 02.91.200 (5 - 10cm) *</p> <p>440 cm (9 stanowisk) 2464360+2464300 02.91.100 (0 - 5cm)</p> <p>Mocowania drabin paszowych</p>	<p>Szerokość stanowiska żywieniowego 55 cm</p> <p>Zależnie od rasy</p> <p>Dla zwierząt ok. 10 do 18 miesięcy</p> <p>Obwód szyi 18 cm, bez HWV (regulacji obwodu szyi)</p> <p>Wymiar¹ (w osiach)</p> <p>325 cm (6 stanowisk) sp2462500</p> <p>274 cm (5 stanowisk) sp2462400</p> <p>219 cm (4 stanowiska) sp2462300</p> <p>171 cm (3 stanowiska) sp2462200</p> <p>119 cm (2 stanowiska) sp2462100</p> <p>Dźwignia blokująca sp2292680</p> <p>¹ Inna długość na zamówienie!</p>	
<p>Zatraskowe drabiny paszowe dla cieląt</p> <p>Wymiar (w osiach)</p> <p>450 cm (9 stanowisk) 2464360+2464300 02.91.200 (5 - 10cm) *</p> <p>440 cm (9 stanowisk) 2464360+2464300 02.91.100 (0 - 5cm)</p> <p>Mocowania drabin paszowych</p>	<p>Szerokość stanowiska żywieniowego 45 cm.</p> <p>Zależnie od rasy.</p> <p>Dla zwierząt od ok. 3 do 10 miesięcy.</p> <p>Regulacja prześwietu na szyję 10 - 18,5 cm.</p> <p>Wymiar (w osiach)</p> <p>325 cm (7 stanowisk) sp2464500</p> <p>282 cm (6 stanowisk) sp2464400</p> <p>239 cm (5 stanowisk) sp2464360</p> <p>196 cm (4 stanowiska) sp2464300</p> <p>153 cm (3 stanowiska) sp2464260</p> <p>110 cm (2 stanowiska) sp2464200</p> <p>Dźwignia blokująca sp2292680</p>	
<p>Łącznik</p> <p>9 - 19 cm i 19 - 29 cm</p>	<p>Szerokość stanowiska żywieniowego 35 cm.</p> <p>Zależnie od rasy.</p> <p>Dla zwierząt do maks. 3 miesięcy.</p> <p>Regulacja prześwietu na szyję 8 - 13 cm.</p> <p>Wymiar (w osiach)</p> <p>325 cm (9 stanowisk) sp2465500</p> <p>289 cm (8 stanowisk) sp2465400</p> <p>256 cm (7 stanowisk) sp2465360</p> <p>222 cm (6 stanowisk) sp2465300</p> <p>188 cm (5 stanowisk) sp2465200</p> <p>120 cm (3 stanowiska) sp2465100</p> <p>Dźwignia blokująca sp2292680</p>	
<p>Łącznik</p> <p>9 - 19 cm i 19 - 29 cm</p>	<p>*) Łącznik</p> <p>Wszystkie zatraskowe drabiny paszowe "SP" są dostarczane seryjnie z łącznikami 0 - 9 cm. Przy mocowaniu drabin paszowych w większych odstępach (9 - 19 cm i 19 - 29 cm) należy zamówić dłuższe łączniki odpowiednio do odstępów.</p> <p>Drabina paszowa z położoną wewnątrz górną blokadą:</p> <p>9 - 19 cm sp0222031</p> <p>19 - 29 cm sp0222032</p> <p>Bezpieczna drabina paszowa:</p> <p>9 - 19 cm sp2472031</p> <p>19 - 29 cm sp2472032</p>	

Inne akcesoria: Patrz strona 9.25 - 9.27 (z magazynu w Rastede).

Uwaga:
 Drabina paszowa "SP" z zakładu w Holandii.
 Wartość zlecenia do 14.499,96: Faktyczne koszty (zapytanie)
 Wartość zlecenia od 14.500,00: Bezpłatnie dla odbiorców w Niemczech

Alternatywnie przy dostawie poprzez magazyn w Rastede:
 Wstępna opłata za przewiezienie towaru do magazynu w Rastede (D): W transporcie zbiorczym franko fracht
 Fracht do klienta: Zgodnie z klasyfikacją frachtu firmy Arntjen

Artykuł

Opis

Nr art.

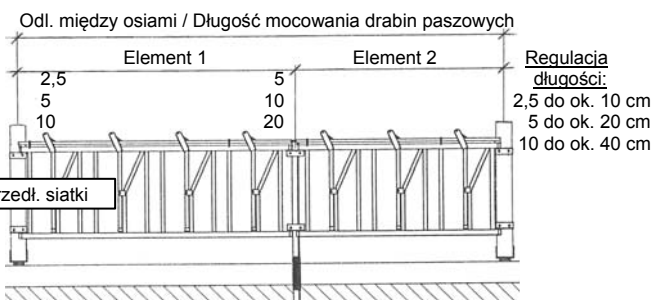
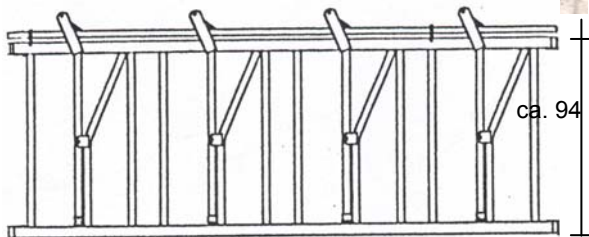

Zatraskowe drabiny paszowe Typ Simplex EU

(Wysokość ok. 94 cm)
dla krów, prześwit na szyję ok. 20 cm
(Drabina zatraskowa łącznie z 4 śrubami mocującymi)

Wymiar (w osiach):

325 cm (5 stanowisk /szer. ok.65 cm)	s0850
300 cm (4 stanowiska/szer. ok.75 cm)	s0851
282 cm (4 stanowiska/szer. ok.70 cm)	s0852
262 cm (4 stanowiska/szer. ok.65 cm)	s0853
248 cm (4 stanowiska/szer. ok.65 cm)	s0854
225 cm (3 stanowiska/szer. ok.75 cm)	s0855
214 cm (3 stanowiska/szer. ok.70 cm)	s0856
198 cm (3 stanowiska/szer. ok.65 cm)	s0857
184 cm (3 stanowiska/szer. ok.65 cm)	s0858
150 cm (2 stanowiska/szer. ok.75 cm)	s0859
134 cm (2 stanowiska/szer. ok.65 cm)	s0860
Drabiny paszowe dla krów o specjalnej długości za mb. szerokość stanowiska 65 / 70 / 75 cm	s0861

Osprzęt montażowy:

Jednostronna dźwignia blokująca	05627
Dwustronna dźwignia blokująca	05628
Złączki do montażu drabiny paszowej 0 – 5 cm, 5 – 10 cm, 10 – 20 cm	s0984
Zestaw do montażu drabiny 0 - 5 cm 2½"	s0500 kpl.
Zestaw do montażu drabiny 5 - 10 cm 2½"	s0501 kpl.
Zestaw do montażu drabiny 10 - 20 cm 2½"	s0502 kpl.

Sztanga zawiasowa 105 cm	00740
Sztanga ryglująca 105 cm, z zawleczką	s0512
Imak ogranicznika kolanowego VK 50	s0714
Przestawne zawieszenie do drabin paszowych Simplex EU komplet do 2 końcówek rur	s0715
Dodatkowy osprzęt montażowy (Patrz strony 9.25 - 9.27)	

Większe odstępy pomiędzy słupami konstrukcyjnymi można wypełnić poprzez kombinację elementów.

Element 1	+ Element 2	+ Zestaw do montażu drabiny	= szacowana długość (wymiar: w osiach)
325 cm (5 FP/65)	262 cm (4 FP/65)	5 - 10 FGB	600 cm
248 cm (4 FP/65)	248 cm (4 FP/65)	0 - 5 FGB	500 cm
282 cm (4 FP/70)	214 cm (3 FP/70)	0 - 5 FGB	500 cm
262 cm (4 FP/65)	198 cm (3 FP/65)	5 - 10 FGB	475 cm
248 cm (4 FP/65)	198 cm (3 FP/65)	0 - 5 FGB	450 cm
225 cm (3 FP/75)	225 cm (3 FP/75)	0 - 5 FGB	450 cm
248 cm (4 FP/65)	184 cm (3 FP/65)	0 - 5 FGB	440 cm



W zależności od kombinacji drabin i mocowań można utworzyć dodatkowe wzory połączeń (prześlą).

Artykuł	Opis	Nr art.																						
	<p>Zatraskowe drabiny paszowe Typ Simplex EU (Wysokość ok. 94 cm) dla 10 - 18 miesięcznych cieląt (w zależności od rasy) prześwit na szyję ok. 18 cm (Drabina zatraskowa łącznie z 4 śrubami mocującymi) Wymiar (w osiach):</p>																							
	<table border="1"> <tr><td>325 cm (6 stanowisk /szer. ok.55 cm)</td><td>s0862</td></tr> <tr><td>274 cm (5 stanowisk /szer. ok.55 cm)</td><td>s0863</td></tr> <tr><td>248 cm (4 stanowiska/szer. ok.55 cm)</td><td>s0864</td></tr> <tr><td>219 cm (4 stanowiska/szer. ok.55 cm)</td><td>s0865</td></tr> <tr><td>171 cm (3 stanowiska/szer. ok.55 cm)</td><td>s0866</td></tr> <tr><td>119 cm (2 stanowiska/szer. ok.55 cm)</td><td>s0867</td></tr> <tr><td>Drabiny paszowe dla cieląt o specjalnej długości</td><td>za mb. s0868</td></tr> <tr><td colspan="2">Szerokość stanowiska 55 cm</td></tr> </table>	325 cm (6 stanowisk /szer. ok.55 cm)	s0862	274 cm (5 stanowisk /szer. ok.55 cm)	s0863	248 cm (4 stanowiska/szer. ok.55 cm)	s0864	219 cm (4 stanowiska/szer. ok.55 cm)	s0865	171 cm (3 stanowiska/szer. ok.55 cm)	s0866	119 cm (2 stanowiska/szer. ok.55 cm)	s0867	Drabiny paszowe dla cieląt o specjalnej długości	za mb. s0868	Szerokość stanowiska 55 cm								
325 cm (6 stanowisk /szer. ok.55 cm)	s0862																							
274 cm (5 stanowisk /szer. ok.55 cm)	s0863																							
248 cm (4 stanowiska/szer. ok.55 cm)	s0864																							
219 cm (4 stanowiska/szer. ok.55 cm)	s0865																							
171 cm (3 stanowiska/szer. ok.55 cm)	s0866																							
119 cm (2 stanowiska/szer. ok.55 cm)	s0867																							
Drabiny paszowe dla cieląt o specjalnej długości	za mb. s0868																							
Szerokość stanowiska 55 cm																								
	<p>Zatraskowe drabiny paszowe Typ Simplex EU (Wysokość ok. 94 cm) dla 10 - 18 miesięcznych cieląt (w zależności od rasy) możliwość ustawiania prześwitu na szyję (Drabina zatraskowa łącznie z 4 śrubami mocującymi) Wymiar (w osiach):</p>																							
	<table border="1"> <tr><td>325 cm (6 stanowisk /szer. ok.55 cm)</td><td>s0869</td></tr> <tr><td>274 cm (5 stanowisk /szer. ok.55 cm)</td><td>s0870</td></tr> <tr><td>248 cm (4 stanowiska/szer. ok.55 cm)</td><td>s0871</td></tr> <tr><td>219 cm (4 stanowiska/szer. ok.55 cm)</td><td>s0872</td></tr> <tr><td>171 cm (3 stanowiska/szer. ok.55 cm)</td><td>s0873</td></tr> <tr><td>119 cm (2 stanowiska/szer. ok.55 cm)</td><td>s0874</td></tr> <tr><td>Drabiny paszowe dla cieląt o specjalnej długości</td><td>za mb. s0875</td></tr> <tr><td colspan="2">Szerokość stanowiska 55 cm</td></tr> </table>	325 cm (6 stanowisk /szer. ok.55 cm)	s0869	274 cm (5 stanowisk /szer. ok.55 cm)	s0870	248 cm (4 stanowiska/szer. ok.55 cm)	s0871	219 cm (4 stanowiska/szer. ok.55 cm)	s0872	171 cm (3 stanowiska/szer. ok.55 cm)	s0873	119 cm (2 stanowiska/szer. ok.55 cm)	s0874	Drabiny paszowe dla cieląt o specjalnej długości	za mb. s0875	Szerokość stanowiska 55 cm								
325 cm (6 stanowisk /szer. ok.55 cm)	s0869																							
274 cm (5 stanowisk /szer. ok.55 cm)	s0870																							
248 cm (4 stanowiska/szer. ok.55 cm)	s0871																							
219 cm (4 stanowiska/szer. ok.55 cm)	s0872																							
171 cm (3 stanowiska/szer. ok.55 cm)	s0873																							
119 cm (2 stanowiska/szer. ok.55 cm)	s0874																							
Drabiny paszowe dla cieląt o specjalnej długości	za mb. s0875																							
Szerokość stanowiska 55 cm																								
	<p>Osprzęt montażowy:</p> <table border="1"> <tr><td>Jednostronna dźwignia blokująca</td><td>05627</td></tr> <tr><td>Dwustronna dźwignia blokująca</td><td>05628</td></tr> <tr><td>Złączki do montażu drabiny paszowej 0 - 5 cm, 5 - 10 cm, 10 - 20 cm</td><td>s0984</td></tr> <tr><td>Zestaw do montażu drabiny 0 - 5 cm 2 1/2" kpl.</td><td>s0500</td></tr> <tr><td>Zestaw do montażu drabiny 5 - 10cm 2 1/2" kpl.</td><td>s0501</td></tr> <tr><td>Zestaw do montażu drabiny 10 - 20cm 2 1/2" kpl.</td><td>s0502</td></tr> <tr><td>Sztanga zawiasowa 105 cm</td><td>00740</td></tr> <tr><td>Sztanga ryglująca 105 cm, z zawleczką</td><td>s0512</td></tr> <tr><td>Imak ogranicznika kolanowego VK 50</td><td>s0714</td></tr> <tr><td>Przystawne zawieszenie do drabin paszowych Simplex EU komplet do 2 końcówek rur</td><td>s0715</td></tr> <tr><td>Dodatkowy osprzęt montażowy (Patrz strony 9.25 - 9.27)</td><td></td></tr> </table>	Jednostronna dźwignia blokująca	05627	Dwustronna dźwignia blokująca	05628	Złączki do montażu drabiny paszowej 0 - 5 cm, 5 - 10 cm, 10 - 20 cm	s0984	Zestaw do montażu drabiny 0 - 5 cm 2 1/2" kpl.	s0500	Zestaw do montażu drabiny 5 - 10cm 2 1/2" kpl.	s0501	Zestaw do montażu drabiny 10 - 20cm 2 1/2" kpl.	s0502	Sztanga zawiasowa 105 cm	00740	Sztanga ryglująca 105 cm, z zawleczką	s0512	Imak ogranicznika kolanowego VK 50	s0714	Przystawne zawieszenie do drabin paszowych Simplex EU komplet do 2 końcówek rur	s0715	Dodatkowy osprzęt montażowy (Patrz strony 9.25 - 9.27)		
Jednostronna dźwignia blokująca	05627																							
Dwustronna dźwignia blokująca	05628																							
Złączki do montażu drabiny paszowej 0 - 5 cm, 5 - 10 cm, 10 - 20 cm	s0984																							
Zestaw do montażu drabiny 0 - 5 cm 2 1/2" kpl.	s0500																							
Zestaw do montażu drabiny 5 - 10cm 2 1/2" kpl.	s0501																							
Zestaw do montażu drabiny 10 - 20cm 2 1/2" kpl.	s0502																							
Sztanga zawiasowa 105 cm	00740																							
Sztanga ryglująca 105 cm, z zawleczką	s0512																							
Imak ogranicznika kolanowego VK 50	s0714																							
Przystawne zawieszenie do drabin paszowych Simplex EU komplet do 2 końcówek rur	s0715																							
Dodatkowy osprzęt montażowy (Patrz strony 9.25 - 9.27)																								

Większe odstępy pomiędzy słupami konstrukcyjnymi można wypełnić poprzez kombinację elementów.

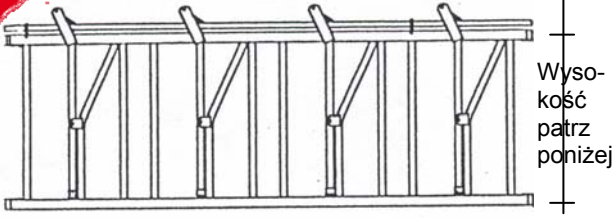

Element 1	+ Element 2	+ Mocowanie drabiny paszowej	= szacowana długość (wymiar: w osiach)
325 cm (6 FP/55)	274 cm (5 FP/55)	0 - 5 FGB	600 cm
274 cm (5 FP/55)	219 cm (4 FP/55)	0 - 5 FGB	500 cm
219 cm (4 FP/55)	248 cm (4 FP/55)	0 - 5 FGB	475 cm
219 cm (4 FP/55)	219 cm (4 FP/55)	5 - 10 FGB	450 cm
219 cm (4 FP/55)	219 cm (4 FP/55)	0 - 5 FGB	440 cm

W zależności od kombinacji drabin i mocowań można utworzyć dodatkowe wzory połączeń (prześla).

Artykuł	Opis	Nr art.												
 <p>Wysokość patrz poniżej</p> <p>Wysokość ramy: dla młodzięży ok. 80 cm dla cieląt ok. 70 cm</p>  <p>Fotografia systemu. Prospekt specjalny w 2015</p>	<p>Drabina paszowa typu Simplex EU (wysokość ramy ok. 80 cm) dla młodzięży 3 do 10 miesięcy (zależnie od rasy) regulacja obwodu szyi (HWV) (drabina paszowa z 4 śrubami mocującymi) Długość (odległość między osiami)</p> <table border="1"> <tr><td>325 cm(7 stan. żyw./ szer. ok. 45 cm)</td><td>s0958</td></tr> <tr><td>282 cm(6 stan. żyw./ szer. ok. 45 cm)</td><td>s0959</td></tr> <tr><td>239 cm(5 stan. żyw./ szer. ok. 45 cm)</td><td>s0960</td></tr> <tr><td>196 cm(4 stan. żyw./ szer. ok. 45 cm)</td><td>s0961</td></tr> <tr><td>153 cm(3 stan. żyw./ szer. ok. 45 cm)</td><td>s0962</td></tr> <tr><td>110 cm(2 stan. żyw./ szer. ok. 45 cm)</td><td>s0963</td></tr> </table> <p>Drabina paszowa dla młodzięży specjalne długości metry szerokość stanowiska żywieniowego 45 cm</p>	325 cm(7 stan. żyw./ szer. ok. 45 cm)	s0958	282 cm(6 stan. żyw./ szer. ok. 45 cm)	s0959	239 cm(5 stan. żyw./ szer. ok. 45 cm)	s0960	196 cm(4 stan. żyw./ szer. ok. 45 cm)	s0961	153 cm(3 stan. żyw./ szer. ok. 45 cm)	s0962	110 cm(2 stan. żyw./ szer. ok. 45 cm)	s0963	
325 cm(7 stan. żyw./ szer. ok. 45 cm)	s0958													
282 cm(6 stan. żyw./ szer. ok. 45 cm)	s0959													
239 cm(5 stan. żyw./ szer. ok. 45 cm)	s0960													
196 cm(4 stan. żyw./ szer. ok. 45 cm)	s0961													
153 cm(3 stan. żyw./ szer. ok. 45 cm)	s0962													
110 cm(2 stan. żyw./ szer. ok. 45 cm)	s0963													
	<p>Drabina paszowa typu Simplex EU (wysokość ramy ok. 70 cm) dla cieląt max. do 3 miesięcy (zależnie od rasy) regulacja obwodu szyi (HWV) (drabina paszowa z 4 śrubami mocującymi) Długość (odległość między osiami)</p> <table border="1"> <tr><td>325 cm(9 stan. żyw./ szer. ok. 35 cm)</td><td>s0965</td></tr> <tr><td>289 cm(8 stan. żyw./ szer. ok. 35 cm)</td><td>s0966</td></tr> <tr><td>256 cm(7 stan. żyw./ szer. ok. 35 cm)</td><td>s0967</td></tr> <tr><td>222 cm(6 stan. żyw./ szer. ok. 35 cm)</td><td>s0968</td></tr> <tr><td>188 cm(5 stan. żyw./ szer. ok. 35 cm)</td><td>s0969</td></tr> <tr><td>120 cm(3 stan. żyw./ szer. ok. 35 cm)</td><td>s0970</td></tr> </table> <p>Drabina paszowa dla cieląt specjalne długości metry szerokość stanowiska żywieniowego 35 cm</p>	325 cm(9 stan. żyw./ szer. ok. 35 cm)	s0965	289 cm(8 stan. żyw./ szer. ok. 35 cm)	s0966	256 cm(7 stan. żyw./ szer. ok. 35 cm)	s0967	222 cm(6 stan. żyw./ szer. ok. 35 cm)	s0968	188 cm(5 stan. żyw./ szer. ok. 35 cm)	s0969	120 cm(3 stan. żyw./ szer. ok. 35 cm)	s0970	
325 cm(9 stan. żyw./ szer. ok. 35 cm)	s0965													
289 cm(8 stan. żyw./ szer. ok. 35 cm)	s0966													
256 cm(7 stan. żyw./ szer. ok. 35 cm)	s0967													
222 cm(6 stan. żyw./ szer. ok. 35 cm)	s0968													
188 cm(5 stan. żyw./ szer. ok. 35 cm)	s0969													
120 cm(3 stan. żyw./ szer. ok. 35 cm)	s0970													
	<p>Akcesoria montażowe:</p>													
	<p>Dźwignia blokująca jednostronna</p>	05627												
	<p>Dźwignia blokująca dwustronna</p>	05628												
	<p>Złączki do montażu drabiny paszowej (0-5, 5-10, 10-20 cm)</p>	s0984												
	<p>Zestaw do montażu drabiny 0-5 cm 2½" kpl.</p>	s0500												
	<p>Zestaw do montażu drabiny 5-10cm 2½" kpl.</p>	s0501												
	<p>Zestaw do montażu drabiny 10-20cm 2½" kpl.</p>	s0502												
	<p>Sztanga zawiasowa 105 cm</p>	00740												
	<p>Sztanga ryglująca 105 cm, z zawleczką</p>	s0512												
	<p>Imak ogranicznika kolanowego VK 50</p>	s0714												
	<p>Przystawne zawieszenie do drabin paszowych Simplex EU komplet do 2 końcówek rur</p>	s0715												

Dodatkowy osprzęt montażowy (Patrz strony 9.25 - 9.27)

Artykuł	Opis	Nr art.
	Drabina paszowa – diagonalna	
	Dla krów D= 29 cm, H= 95 cm	
	Wymiar (w osiach)	
	325 cm (7 szpar)	s0737
	295 cm (6 szpar)	s0738
	212 cm (4 szpary)	s0739
	145 cm (2 szpary)	s0740
	Inny wymiar – cena za metr	s0741
Drabina paszowa diagonalna dla krów, młodzieży, cieląt	Dla młodz. 3 - 15 m. D= 24 cm, H= 95 cm	
	Wymiar (w osiach)	
	325 cm (8 szpar)	s0742
	290 cm (7 szpar)	s0743
	220 cm (5 szpar)	s0744
	160 cm (3 szpary)	s0745
	Inny wymiar – cena za metr	s0746
Zestaw elementów do montażu drabiny - bramki	Dla cieląt 2 - 3 m. D= 20 cm, H= 79 cm	
	Wymiar (w osiach)	
	325 cm (10 szpar)	s0747
	275 cm (8 szpar)	s0748
	225 cm (6 szpar)	s0749
	165 cm (4 szpary)	s0750
	Inny wymiar – cena za metr	s0751
	Zest. el. do montażu drabiny - bramki	
	dla drabiny paszowej, rura dolna 1,5"	s0617
	dla drabiny paszowej, rura dolna 2,0"	s0733
	dla drabiny paszowej, rura dolna 50 x 50	s0734
	Części pojedyncze:	
	Zestaw elem. do montażu drabin 0 - 5 cm do słupka z rury 2½"	s0500
	Sztanga zawiasowa 105 cm	00740
	Sztan. ryglująca 105 cm, z zawleczką	s0512
	Imak ogranicz. kolankowego 1,5" (1x)	s0514
	Imak ogranicz. kolankowego 2,0" (1x)	s0515
	Imak ogranicz. kolankowego VK50 (1x)	s0714
	Kółko oporowe	
	Drabina diagonalna	s0638
	Drabina zatraskowa z rygłem wewn.	s0639
	Kabłąk ochronny (przesławny ogranicznik dla przejścia) dla drabin diag. / zatr. para	00744
	Ogranicznik karkowy	
	Imak rury karkowej 1½", 30 cm	04403
	1. Mocowanie do słupka	
	Śruba obejmowa M10 2" x 90 mm, ocynkowana, z nakrętkami	s0613
	Śruba obejmowa M10 2,5" x 120 mm, ocynkowana, z nakrętkami	s0614
	2. Mocowanie do słupów drewnianych	00634
	Wkręt do drewna 6-kątny M10 x 90 ocynk.	
	3. Mocowanie rury do imaka rury karkowej	
	Obejmy ocynk. ogniowo ze śrubami obejmowymi i nakrętkami	
	1,5" x 1,5"	s0550
	1,5" x 2"	s0542
	1,5" x 2,5"	s0553
	4. Rury i złączki	
	Rura 1,5" ocynk., DIN 2440/2444	00788
	Rura 2" ocynk., DIN 2440/2444	00784
	Rura 2,5" ocynk., DIN 2440/2444	00786
	Złączka do rur 1,5"	s0558
	Złączka do rur 2"	s0559

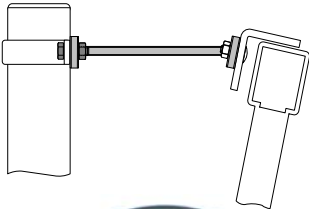
Artykuł	Opis	Nr art.
<u>Osprzęt montażowy: Drabiny paszowe</u>		
Zestaw montażowy dla drabin paszowych / działowych		
Mocowanie do słupka z rury 2 1/2"		
	0 - 5 cm	s0500
	5 - 10 cm	s0501
	10 - 20 cm	s0502
Mocowanie do rury 102 mm		
	0 - 5 cm	s0620
	5 - 10 cm	s0621
	10 - 20 cm	s0622
Mocowanie do słupka z rury 3"		
	0 - 5 cm	s0623
	5 - 10 cm	s0624
	10 - 20 cm	s0625
Mocowanie do słupka z rury VK 80 mm		
	0 - 5 cm	s0503
	5 - 10 cm	s0504
	10 - 20 cm	s0505
Mocowanie do słupków drewnianych (z wkrętami do drewna)		
	0 - 5 cm	s0506
	5 - 10 cm	s0507
	10 - 20 cm	s0508
Mocowanie między słupkami drewnianymi (z wkrętami do drewna)		
	0 - 7 cm	s0509
	5 - 12 cm	s0510
	10 - 17 cm	s0511
Przekładka dla pochylecia drabiny paszowej (bez osprzętu)		s0792
Śruba obejmowa M10 z nakrętkami ocynkowanymi		
Wymiar A x B		
	1" x 65 mm	s0610
	1" x 85 mm	s0611
	1 1/2" x 75 mm	s0612
	2" x 90 mm	s0613
	2 1/2" x 120 mm	s0614
	VK 60 x 90 mm	s0615
	VK 80 x 110 mm	s0616
Obejma z płaskownika		
	1" (Ø 34 mm)	01414
	1 1/2" (Ø 48 mm)	00646
	2" (Ø 60 mm)	00647
	2 1/2" (Ø 76 mm)	00648
	3" (Ø 89 mm)	01415
	4" (Ø 114 mm)	01416
	(Ø 102 mm)	01417
	(Ø 108 mm)	01418
	VK 60 x 60 mm	01419
	VK 80 x 80 mm	00649
	VK 80 x 120 mm	01421

Zestaw montażowy do mocowania drabin paszowych do słupków z rur



Zestaw montażowy do mocowania drabin paszowych do słupków drewnianych

Zestaw montażowy do mocowania drabin paszowych między słupkami drewnianymi



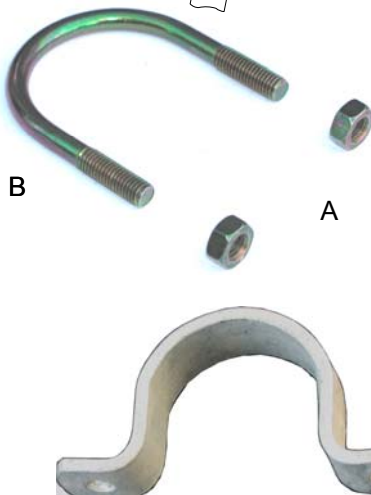

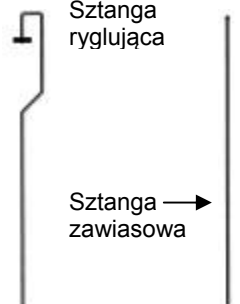
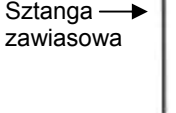



Przekładka dla pochylecia drabiny paszowej

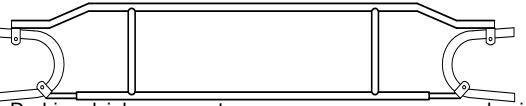
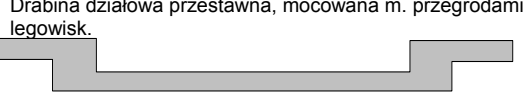
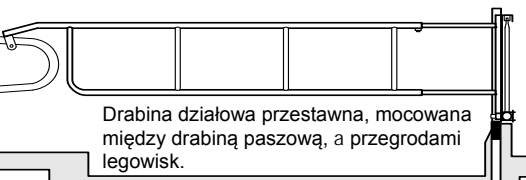
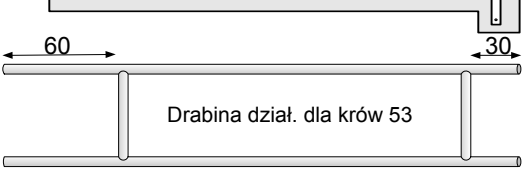
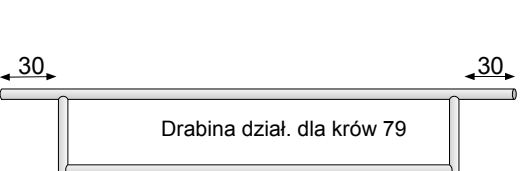

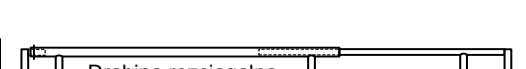
Artykuł	Opis	Nr art.
 <p>Imak ogr. kolankowego</p>  <p>Sztanga ryglująca</p>  <p>Sztanga zawiasowa</p>	<p><u>Osprzęt montażowy:</u> <u>Imak ogranicznika kolanowego</u></p>	
	<p>Imak ogranicznika kolanowego 1½"</p>	s0514
	<p>Imak ogranicznika kolanowego 2"</p>	s0515
	<p>Imak ogranicznika kolanowego VK 50</p>	s0714
	<p>Imak ogranicznika kolanowego VK 60</p>	s0619
	<p>Sztanga ryglująca</p>	
	<p>Sztanga ryglująca 105 cm, z zawleczką</p>	s0512
	<p>Sztanga ryglująca 130 cm, z zawleczką</p>	s0513
	<p>Sztanga zawiasowa</p>	
	<p>Sztanga zawiasowa 105 cm</p>	00740
	<p>Sztanga zawiasowa 130 cm</p>	00741
	<p>Nakładka wisząca</p>	
	<p>Do nałożenia drabiny działowej przy ścianie</p>	00566
	<p>Bolec zamykający</p>	00768
	<p>Zaczepek - hak</p>	03272
	<p>Zestaw elem. mocujących przyściennych z 12 mm śrubą z łbem 6-kątnym i nakrętką</p>	
	<p>Wymiary:</p>	
	<p>60 mm x 180°</p>	s0517
	<p>60 mm x 90°</p>	s0518
	<p>70 mm x 180°</p>	s0519
	<p>70 mm x 90°</p>	s0520
	<p>Zaczepek - hak</p>	
	<p>Zestaw elem. mocujących przyściennych z 12 mm śrubą z łbem 6-kątnym i nakrętką</p>	
	<p>Mocowanie:</p>	
	<p>do ściany</p>	s0521
	<p>do słupka 2"</p>	s0522
	<p>do słupka 2½"</p>	s0523
	<p>do słupka 3"</p>	s0626
	<p>Szybki montaż bramy przy użyciu rury 1,5"</p>	
	<p>do ściany</p>	s0836
	<p>do rury 2";</p>	
	<p>montaż pionowy</p>	s0837
	<p>do rury 2,5";</p>	
	<p>montaż pionowy</p>	s0838
	<p>do rury kwadrat (60);</p>	
	<p>montaż pionowy / poziomy</p>	s0839
	<p>do rury kwadrat (80);</p>	
	<p>montaż pionowy</p>	s0840
	<p>Szybki montaż bramy przy użyciu rury 2"</p>	
	<p>do ściany</p>	s0841
	<p>do rury 2";</p>	
	<p>montaż pionowy</p>	s0842
	<p>do rury 2,5";</p>	
	<p>montaż pionowy</p>	s0843
	<p>do rury kwadrat (60);</p>	
	<p>montaż pionowy / poziomy</p>	s0844
	<p>do rury kwadrat (80);</p>	
	<p>montaż pionowy</p>	s0845
	<p>Elementy mocujące do słupka 2½"</p>	
	<p>Zestaw elem. mocuj. dla 1 drabiny działowej</p>	s0524
	<p>Zestaw elem. mocuj. dla 2 drabin dział. (180°)</p>	s0525
	<p>Zestaw elem. mocuj. dla 2 drabin dział. (90°)</p>	s0526
	<p>Zestaw elem. mocuj. dla 3 drabin działowej</p>	s0527
	<p>Elementy mocujące do słupka VK 80 mm</p>	
	<p>Zestaw elem. mocuj. dla 1 drabiny działowej</p>	s0528
	<p>Zestaw elem. mocuj. dla 2 drabin dział. (180°)</p>	s0529
	<p>Zestaw elem. mocuj. dla 2 drabin dział. (90°)</p>	s0530
	<p>Zestaw elem. mocuj. dla 3 drabin działowej</p>	s0531
	<p>Zaczepek przystawne dla drabin diagonalnych / działowych (dla 4 końców rur)</p>	
	<p>Zestaw zaczepek²⁾ dla 1½"</p>	s0655
	<p>Zestaw zaczepek²⁾ dla 2"</p>	s0656

Zalecane wymiary, dane techniczne niewiążące.
Ceny w Złoty bez VAT ex works. Stan: 01.11.14

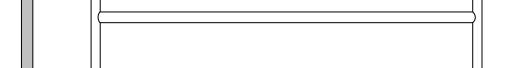
Zastrzegamy sobie możliwość rozwoju produktów, wprowadzania zmian konstrukcyjnych i zmiany cen.

Artykuł	Opis	Nr art.
Drabiny działowe		
 <p>Bramka jednokierunkowa</p>	Bramka jednokierunkowa przest. ¹⁾ 80 - 110 cm	s0643
 <p>Drabina działowa przestawna, mocowana między przegrodami legowisk.</p>	210 - 270 cm 270 - 330 cm	s0682 s0683
 <p>Drabina działowa przestawna, mocowana między drabiną paszową, a przegrodami legowisk. (tylna strona)</p>	290 - 345 cm 345 - 400 cm	s0684 s0685
 <p>Drabina działowa przestawna, mocowana między drabiną paszową, a przegrodami legowisk.</p>	Drabina działowa dla krów 53 cm ¹⁾ Długość:	
 <p>Drabina dział. dla krów 53</p>	215 cm 270 cm 325 cm 350 cm Inny wymiar – cena za metr	01447 00626 00627 00628 00632
 <p>Drabina dział. dla krów 79</p>	Drabina działowa dla krów 79 cm ¹⁾ Długość:	
	215 cm 270 cm 325 cm 350 cm Inny wymiar – cena za metr	01448 00629 00630 00631 00633
 <p>Drabina rozciągalna</p>	Drabina działowa rozciągalna Długość całkowita, wysokość 95 cm	
	200 - 300 cm 250 - 400 cm 300 - 500 cm	s0657 s0658 s0659
	Zawias przestawny ze śrubami obejm. Dla drabin działowych (wysokość)	
	53 cm 79 cm 95 cm 112 cm 122 cm	s0627 s0628 s0629 s0630 s0640
	Uniwersalne zamknięcie z zaczepem - punktem i śrubami obejmowymi Dla drabin działowych (wysokość)	
	53 cm 79 cm 95 cm 112 cm 122 cm	s0631 s0632 s0633 s0634 s0635
	Zaczep punkt (dla 2,5") ¹⁾	02317

Zaczep punkt

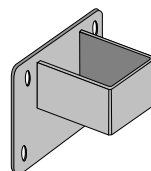

¹⁾ bez śrub mocujących.





Artykuł	Opis	Nr art.
	<p>Drabiny działowe poziome</p> <p>Drabina działowa dla krów 53 cm ¹⁾ Długość: 300 cm 325 cm 350 cm 400 cm Inny wymiar - cena za metr</p>	
	<p>Drabina działowa dla krów 79 cm ¹⁾ Długość: 300 cm 325 cm 350 cm 400 cm Inny wymiar - cena za metr</p>	
	<p>Drabina działowa dla krów 112 cm ¹⁾ Długość: 300 cm 325 cm 350 cm 400 cm Inny wymiar - cena za metr</p>	
	<p>Drabina działowa dla krów 122 cm ¹⁾ Długość: 300 cm 325 cm 350 cm 400 cm Inny wymiar - cena za metr</p>	
	<p>Drabina działowa dla krów 112 cm, 1,5", w długościach uniwersalnych ¹⁾ Długość: 310 cm 360 cm 410 cm Element końcowy 112 cm do wmont. Element końcowy 112 cm z zamknięciem uniwersalnym, z zaczepem punktem i 2,5" śrubami obej.</p>	
	<p>Drabina działowa dla krów 122 cm, 2", w długościach uniwersalnych ¹⁾ Długość: 310 cm 360 cm 410 cm Element końcowy 122 cm do wmont. Element końcowy 122 cm z zamknięciem uniwersalnym, z zaczepem punktem i 2,5" śrubami obej.</p>	
	<p>1. Zest. elem. mocujących dla śrub oczkowych 2. Zest. elem. mocujących dla śrub oczkowych 2,5" 3. Zest. elem. mocujących dla śrub oczkowych VK 80</p>	

¹⁾ z 1 zawiasem przestawnym, bez śrub mocujących.

1. Curtain
2. Bramy-Rolety
3. Światłok/Lampa
4. Wentylatory
5. Roll Maty
6. Poidła
7. Czochnadła
8. Budki dla cieląt
9. Wygradzenia
10. Mieszadła
11. Pompy do gnojowicy
12. Produkty specjalne

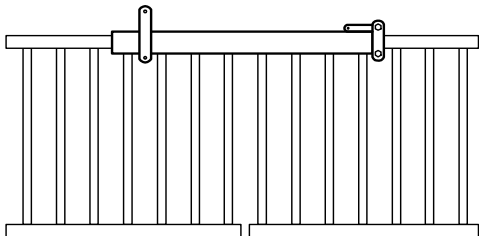
Artykuł	Opis	Nr art.	
<p>12,5 odl. między osiami el. </p> <p>12,5 odl. między osiami el. </p> <p>12,5 odl. między osiami el. </p> <p></p> <p>15,5 odl. między osiami el. </p> <p></p>	<p>Drabiny działowe (pionowe)</p> <p>Drabina działowa dla młodz. 79 cm ¹⁾</p> <p>Długość:</p> <p>215 cm</p> <p>270 cm</p> <p>300 cm</p> <p>325 cm</p> <p>350 cm</p> <p>400 cm</p> <p>Inny wymiar – cena za metr</p> <p>Drabina działowa dla młodz. 95 cm ¹⁾</p> <p>Długość:</p> <p>215 cm</p> <p>270 cm</p> <p>300 cm</p> <p>325 cm</p> <p>350 cm</p> <p>400 cm</p> <p>Inny wymiar – cena za metr</p> <p>Drabina działowa dla młodz. 112 cm ¹⁾</p> <p>Długość:</p> <p>215 cm</p> <p>270 cm</p> <p>300 cm</p> <p>325 cm</p> <p>350 cm</p> <p>400 cm</p> <p>450 cm</p> <p>500 cm</p> <p>Inny wymiar – cena za metr</p> <p>Drabina działowa dla młodz. 112 cm z wycięciem na poidło ¹⁾</p> <p>Długość:</p> <p>215 cm</p> <p>270 cm</p> <p>300 cm</p> <p>325 cm</p> <p>350 cm</p> <p>400 cm</p> <p>Inny wymiar – cena za metr</p> <p>Drabina działowa dla krów 122 cm ¹⁾</p> <p>Długość:</p> <p>270 cm</p> <p>300 cm</p> <p>325 cm</p> <p>350 cm</p> <p>400 cm</p> <p>Inny wymiar – cena za metr</p> <p>Drabina działowa dla krów 122 cm z wycięciem na poidło ¹⁾</p> <p>Długość:</p> <p>270 cm</p> <p>300 cm</p> <p>325 cm</p> <p>350 cm</p> <p>400 cm</p> <p>Inny wymiar – cena za metr</p>	<p>01449</p> <p>01450</p> <p>01451</p> <p>01452</p> <p>01453</p> <p>01454</p> <p>01455</p> <p>01456</p> <p>01457</p> <p>01458</p> <p>01459</p> <p>01460</p> <p>01461</p> <p>01462</p> <p>01463</p> <p>00635</p> <p>00636</p> <p>00637</p> <p>00638</p> <p>01464</p> <p>03071</p> <p>03072</p> <p>00639</p> <p>01465</p> <p>00641</p> <p>00642</p> <p>00643</p> <p>00644</p> <p>01466</p> <p>00640</p> <p>01467</p> <p>01468</p> <p>00708</p> <p>00710</p> <p>01469</p> <p>00705</p> <p>01470</p> <p>01471</p> <p>00707</p> <p>00709</p> <p>01472</p> <p>00706</p>	
	<p>Drabina na końcach z nawierceniami (pionowymi) dla sztangi ryglującej</p>		

¹⁾ bez śrub mocujących.

Artykuł	Opis	Nr art.
	<p><u>Osprzęt montażowy:</u> <u>Drabiny działowe</u></p> <p>Zamknięcie dźwigniowe dla drabin 1½" s0636</p> <p>Odciąg dla drabin działowych 1,5" s0735</p> <p>Odciąg dla drabin działowych 2" s0736</p>	
	<p><u>Boksy dla cieląt</u></p> <p>Boksy dla cieląt z podwyższonym kabłąkiem przednim (190 cm) Szerokość 82 cm</p> <p>Boks podstawowy 06351</p> <p>Boks dostawiany 06352</p> <p>Boksy dla cieląt z podwyższonym kabłąkiem przednim (190 cm) Szerokość 92 cm</p> <p>Boks podstawowy 06353</p> <p>Boks dostawiany 06354</p> <p>Osprzęt:</p> <p>Ściana tylna 82 cm 02221</p> <p>Ściana tylna 92 cm 02222</p> <p>Wiadro dla cieląt PVC 12 L ze smoczkiem 02223</p> <p>Wiadro dla cieląt ze smoczkiem i płaską ścianką 02224</p> <p>Zestaw elementów mocujących 03783</p> <p>Miska dla cieląt PVC, 5 L 02226</p> <p>Wiadro dla ciel. PVC, 12 L bez smoczka 02227</p> <p>Kabłąk dla wiadra – podwójny 02228</p> <p>Kabłąk dla wiadra – pojedynczy 02229</p> <p>Drabinka na siano (do założenia na ściankę boksu) 02230</p>	
<p>Zamknięcie dźwigniowe dla drabin 1,5"</p>  <p>Odciąg dla drabin działowych</p>		
 <p>Boksy dla cieląt</p>		
 <p>Kabłąk dla wiadra – podwójny</p> <p>Kabłąk dla wiadra - pojedynczy</p> <p>Zestaw elem. mocujących dla wiadra ze smoczkiem</p>		

Arntjen Polska

Internationale Farmtechnik

Sp. z o.o.

Paproć 94

PL 64-300 Nowy Tomyśl

Tel.: +48 (61) 445 01 00

Faks: +48 (61) 445 01 01

Email: polska@arntjen.com

Internet: www.arntjen.com



ARNTJEN® Fresh Air Fan



Wentylatory mieszające



Przegrody legowiskowe dla krów



Drabiny paszowe diagonalne dla cieląt, młodzieży i krów



Roll-Maty na legowiska



Poidło z dużym otworem odpływowym

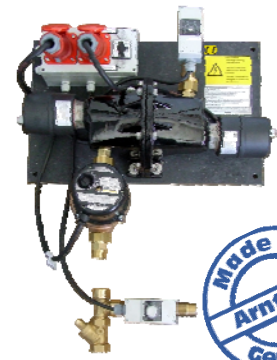

Urządzenie podgrzewające z obiegiem dla systemów poidel



Także ze śmigłem turbo!



Duży wybór mieszadeł do gnojowicy

Arntjen program ofertowy dla hodowców bydła



Arntjen Curtain



Arntjen Roll Maty



Arntjen Wygradzenia



Duże wentylatory 2,5-7m



Arntjen Poidła korytowe



Mieszadła do gnojowicy*



Arntjen Światłiki kalenicowe



Czochradła



Mieszadła zatapialne elektryczne*



Zgarniacze obornika hydrauliczne*



Budki dla cieląt



Arntjen FarmControl



*) odrębny katalog

Przedstawiciel handlowy firmy Arntjen:

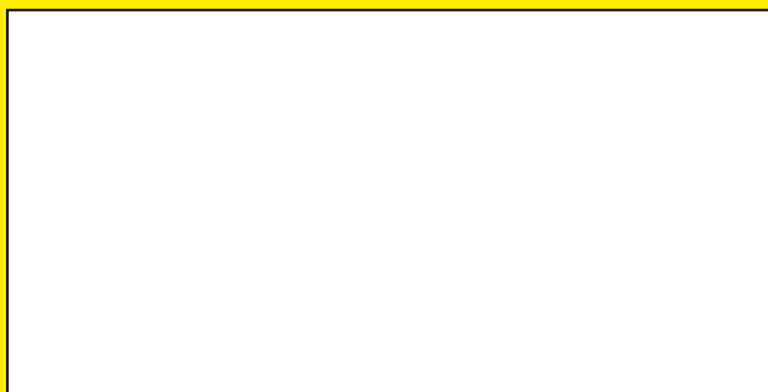

Arntjen Polska

Internationale Farmtechnik Sp. z o.o.

Paproc 94, PL 64-300 Nowy Tomysl

Tel.: +48 (0) 61-445 01 00 E-mail: polska@arntjen.com

Faks: +48 (0) 61-445 01 01 Internet: www.arntjen.com

